



Stavba a montáž

2023

SGH
schachermayer

Ceny platné ke dni 10. 6. 2022, bez DPH | Cenové a technické změny vyhrazeny.



call centrum

Hostivice - Praha západ

prodejní a poradenské centrum

tel. +420 244 001 315 stavba-kov-sklo
tel. +420 244 001 316 interiérové vybavení
e-mail: praha@schachermayer.cz

po – čt 7:30 – 17:00, pá 7:30 – 13:00

Brno - H-park

prodejní a poradenské centrum

tel. +420 543 420 609
e-mail: brno@schachermayer.cz

po – čt 7:30 – 17:00, pá 7:30 – 13:00

Opava

telefonní prodejní centrum

tel. +420 553 623 849
e-mail: opava@schachermayer.cz

po – čt 7:30 – 17:00, pá 7:30 – 13:00

partnerportal

objednávejte ONLINE!



ONLINE **vyhledávání & porovnávání**
Denně aktualizovaný webkatalog s 80.000 výrobky



ONLINE **objednávání 24 hodin denně**
Webshop s personalizovanými informacemi zákazníka



ONLINE **obsluha skladu**
Individuální správa položek přes mobilní aplikaci



ONLINE **používání služeb**
Podpůrné materiály a služby, včetně jejich stahování



<http://webshop.schachermayer.com/cat/cs-CZ>

obsah



strana
2 – 48

Nářadí a ochranné pomůcky



strana
49 – 55

Stavební kování



strana
56 – 58

Skladová technika



strana
59 – 72

Chemicko-technické výrobky

- = červené označení;
zboží není skladem, lze objednat

Košťe chodníkové elastonové bez násady

S červenými plastovými štětinami z hladkého elastonu. Ploché dřevo s otvorem pro násadu. Robustní štětiny vyčistí i hrubé nečistoty.

Hodí se k: 23,5 a 28 mm násadě

Obj. č.	Rozměry	Provedení	MJ	Cena CZK	za
101 192 875	dřevo: 400 x 65 x 20	ploché dřevo s otvorem na rukojeť	KS	200,67	1 KS
101 192 876	dřevo: 600 x 75 x 25	ploché dřevo s otvorem na rukojeť	KS	300,56	1 KS

Produktová skupina A00



Košťe chodníkové s elastonovými štětinami dvoubarevné (hrubé/jemné)

Se štětinami ze silného, vlnitého červeného a modrého elastonu. S kombinací hrubého/jemného vlákna zamete hrubé i jemné nečistoty jedním tahem.

Hodí se k: 23,5 a 28 mm násadě

Obj. č.	Rozměry mm	Provedení	MJ	Cena CZK	za
101 191 929	dřevo: 400 x 70 x 25	ploché dřevo s otvorem na rukojeť	KS	182,95	1 KS

Produktová skupina A00



Smetáček smíšený vlas

Smíšené vlasy, s dřevěným tělem, nenatřené. Ideální pro jemné nečistoty v dílnách, skladech, halách atd. S otvorem pro zavěšení.

Obj. č.	Rozměry mm	MJ	Cena CZK	za
101 192 887	350 x 44 x 17	KS	91,18	1 KS

Produktová skupina A00



Lopatka na smetí plastová sada

Různé barvy, lopatka s gumovým břitem, rozměry cca 290 x 200 x 60 mm, rozměry smetáku cca 250 x 40 x 50 mm.

Obj. č.	MJ	Cena CZK	za
101 192 893	KS	102,22	1 KS

Produktová skupina A00





Zametač Colly 800

Lze použít flexibilně a bez velkého úsilí pro vnitřní i vnější čištění. **Chodníky, příjezdové cesty a terasy** lze rychle a důkladně zbavit nečistot. Lze zametat všechny povrchy dokonce i v zemědělských podnicích, **dílnách, řemeslných budovách**.

Pohodlné, rychlé a šetrné zametání díky plynule nastavitelné rukojeti. Skládací boční kartáč s plynulým nastavením výšky. Velká kola s pneumatikami z přírodní pryže pro optimální přenos výkonu.

Integrovaný volnoběh:

Při couvání se integrované volnoběžné kolo zapojí, což znamená, že koště a boční kartáče již nejsou poháněny. Tím je zajištěno, že špína zůstane v zásobníku na nečistoty.

Snadné vyprázdnění zásobníku:

Díky praktické rukojeti nedochází ke kontaktu s nečistotami. Zásobník na nečistoty je navržen tak, aby mohl být zaparkován ve svislé poloze.

Úspora místa:

Jednoduše sklopte posuvnou tyč a nastavte ji svisle

Šířka:	850 mm
Délka:	980
Výška:	390
Šířka zametání:	800 mm
Objem zásobníku:	30 l



Obj. č.	Hmotnost kg	MJ	Cena CZK	za
101 186 002	19	KS	12 283,84	1 KS

Produktová skupina BNT



Krycí papír

Pevný papír, 40 gramů.

Použití pro malování a lakování.

Obj. č.	Šířka mm	Délka m	Bal.	MJ	Cena CZK	za
101 104 089	150	50	18	KS	95,54	1 KS
101 104 090	300	50	9	KS	190,79	1 KS

Produktová skupina A00 A05



Stírací mřížka umělohmotná - Drop Pro

Silné a husté provedení.

Obj. č.	Rozměry mm	Bal.	MJ	Cena CZK	za
101 192 050	270 x 290	20	KS	57,79	1 KS

Produktová skupina A00 A05

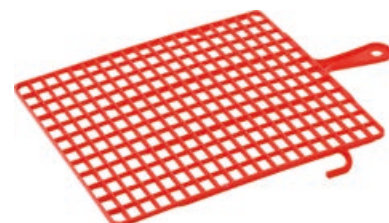

Náhradní váleček z ovčího rouna

Přírodní produkt, 20mm vlas. Na malování pokojů.

Čištění vodou (nebo odpovídajícím rozpouštědlem).

Obj. č.	Vnější ø mm	Délka mm	Bal.	MJ	Cena CZK	za
101 192 037	80	250	10	KS	997,81	1 KS

Produktová skupina A00 A05



Náhradní malířský váleček

Vestan, 18mm vlas. Pro malování místností.
Čištění vodou (nebo odpovídajícím rozpouštědlem).

Obj. č.	Vnější ø mm	Délka mm	Bal.	MJ	Cena CZK	za
101 192 040	80	180	10	KS	80,44	1 KS
101 192 041	80	250	10	KS	102,80	1 KS

Produktová skupina A00 A05

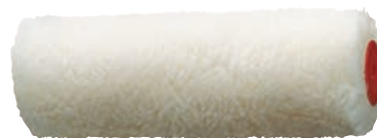

Malířský váleček komplet

Vestan, 18mm vlas, vysoce lesklý pozinkovaný držák s ergonomickou profesionální rukojetí.
Na malování pokojů. Čištění vodou (nebo odpovídajícím rozpouštědlem).

Obj. č.	Vnější ø mm	Celková délka mm	Délka mm	MJ	Cena CZK	za
101 192 038	80	280	180	SA	132,42	1 SA
101 192 039	80	290	250	SA	160,88	1 SA

Produktová skupina A00 A05



Malířský váleček Green-Line

Malířský váleček s 18mm vlasem, polstrovaný 5mm, z polyamidu, odolný vůči rozpouštědlům, kapalinotěsný, vhodný pro emulzní a temperové barvy, olejové barvy, lakové barvy a barvy ze syntetických pryskyřic.

Obj. č.	Vnější ø mm	Délka mm	Bal.	MJ	Cena CZK	za
101 104 357	53	270	10	KS	311,89	1 KS

Produktová skupina A00 A05



Rukojeť pro malířský váleček

Leštěný pozinkovaný s ergonomickou profesionální rukojetí, 8mm.

Obj. č.	ø mm	Celková délka mm	Délka mm	Bal.	MJ	Cena CZK	za
101 192 029	8	280	180	20	KS	75,21	1 KS
101 192 028	8	290	250-270	20	KS	85,09	1 KS

Produktová skupina A00 A05





Malířská vanička

Plast, žebrovaná

Obj. č.	Rozměry mm	Bal.	MJ	Cena CZK	za
101 192 052	200 x 210	10	KS	36,59	1 KS
101 108 360	320 x 330	10	KS	101,35	1 KS

Produktová skupina A00 A05



Malířský váleček v sadě Baseline-R

Řada Baseline: pletené polyesterové a polyakrylové válečky pro snadnou práci. Malířský váleček 6mm závěsný systém a mřížka na stírání.

Dodávka včetně malířského válečku a mřížky na stírání

Velikost sady: 2dílná
Délka: 240 mm
ø: 48 mm

Obj. č.	MJ	Cena CZK	za
101 191 965	SA	123,13	1 SA

Produktová skupina A00 A05



Malířský váleček - ovčí vlna - komplet

Přírodní vlas 20mm, ergonomická rukojeť. Pro pokojové malby. Čištění vodou (nebo odpovídajícím rozpouštědlem).

Obj. č.	Vnější ø mm	Délka mm	MJ	Cena CZK	za
101 192 035	80	250	SA	971,38	1 SA

Produktová skupina A00 A05



Malířský váleček, rukojeť

Osa pozinkovaná s ergonomickou profilovanou rukojetí, hodí se pro všechny malířské válečky.

Obj. č.	ø mm	Celková délka mm	Délka mm	Bal.	MJ	Cena CZK	za
101 192 045	6	270	100	10	KS	41,24	1 KS
101 192 046	6	420	100	10	KS	47,04	1 KS

Produktová skupina A00 A05



Plochý štětec Profi Lasurmix síla 15

Štětec s vysoce kvalitní směsí štětín, síla XV. Rukojeť z tvrdého dřeva, pro akrylové laky a glazury, odolná proti rozpouštědlům.



Obj. č.	Šířka mm	Bal.	MJ	Cena CZK	za
101 104 260	30	12	KS	124,58	1 KS
101 104 261	50	12	KS	195,15	1 KS
101 104 262	70	12	KS	300,56	1 KS
101 104 263	80	12	KS	371,71	1 KS

Produktová skupina A00 A05 A08



Lakýrnický štětec plochý, velikost 9

Pro náročného profesionála. Světlé čínské štětiny/polyester, 9 velikost, dřevěná rukojeť přírodní, matně lakovaná.



Obj. č.	Šířka mm	Bal.	MJ	Cena CZK	za
101 104 118	20	12	KS	136,78	1 KS
101 191 994	30	12	KS	155,65	1 KS
101 191 995	40	12	KS	200,37	1 KS
101 191 996	50	12	KS	247,71	1 KS
101 191 997	60	12	KS	324,37	1 KS
101 191 998	70	12	KS	386,23	1 KS
101 191 999	80	6	KS	500,94	1 KS
101 192 000	100	6	KS	650,49	1 KS

Produktová skupina A00 A05 A08



Trojdílná sada štětců

3 kusy plochých štětců s lakovanou dřevěnou rukojetí a světlými štětiniami.

Obj. č.	Šířka mm	Velikost sady	MJ	Cena CZK	za
101 192 008	25, 35, 50	3dílná	SA	92,35	1 SA

Produktová skupina A00 A05 A08



Lakýrnický štětec - čtyřdílná sada

4 kusy lakýrnických plochých štětců s lakovanou dřevěnou rukojetí a světlými štětiniami.

Obj. č.	Šířka mm	Velikost sady	MJ	Cena CZK	za
101 192 680	20, 30, 50, 60	4dílná	SA	315,95	1 SA

Produktová skupina A00 A05 A08





Štětec zárohák profesionál

Zakřivený, nejlepší štětinová směs lehkých štětín a kónického polyesteru, s dlouhou rukojetí ze surového dřeva.

Obj. č.	Šířka mm	Bal.	MJ	Cena CZK	za
101 192 012	25	12	KS	86,25	1 KS
101 192 013	35	12	KS	104,83	1 KS
101 192 014	50	12	KS	130,10	1 KS
101 192 015	60	12	KS	192,53	1 KS
101 192 016	70	12	KS	232,61	1 KS

Produktová skupina A00 A05 A08



Stavební vědro PVC

S tvarovaným držadlem k zavěšení.

Barva: černá
Materiál: PVC

Obj. č.	Obsah l	ø mm	Výška mm	MJ	Cena CZK	za
101 193 063	12	280	260	KS	61,85	1 KS

Produktová skupina A00 A05



Stavební vědro PVC

S očkem na držadle.

Barva: černá
Materiál: PVC

Obj. č.	Obsah l	ø mm	Výška mm	MJ	Cena CZK	za
101 193 064	12	280	260	KS	83,63	1 KS

Produktová skupina A00 A05



Stavební vědro PE s tvarovaným držadlem k zavěšení

Těžké provedení, vyrobeno z vysokopevnostního polyetylenu. Pozinkovaný držák s kovovými oky a zobáčkem k zavěšení. S litrovou stupnicí.

Provedení: jeřábové, těžké provedení
 Barva: modrá
 Nosnost: 20 kg
 Materiál: PE

Obj. č.	Obsah l	ø mm	Výška mm	MJ	Cena CZK	za
101 192 999	20	375	275	KS	455,92	1 KS

Produktová skupina A00 A05



Kbelík pozinkovaný

Z pozinkovaného plechu, kónický ø 33/32 cm s držadlem.

Materiál: pozink

Obj. č.	Obsah l	Výška mm	MJ	Cena CZK	za
101 193 065	15	280	KS	384,78	1 KS

Produktová skupina A00 A05



Kbelík na barvu Nimba Box

Kbelík na barvu obdélníkový, plastový.

Materiál: plast

Obj. č.	Obsah l	MJ	Cena CZK	za
101 107 006	8	KS	110,35	1 KS

Produktová skupina A00 A05





Olůvková šňůra Perlon

Na cívkách.

Barva: zelená

Obj. č.	Délka m	ø mm	MJ	Cena CZK	za
101 192 205	30	1,7	KS	50,82	1 KS
101 192 206	50	1,7	KS	78,99	1 KS

Produktová skupina A00 A05



Zednická šňůra Roll-Line

Robustní plastová cívka se jednoduše zasune do země. S klikou. Univerzálně použitelný pro dům a zahradu, tesaře, zedníky, obkladače a podlaháře.

Barva: žlutá

Obj. č.	Délka m	ø mm	MJ	Cena CZK	za
101 192 208	75	2	KS	512,55	1 KS

Produktová skupina A00 A05



Značkovací šňůra

Malá roztažnost, ideální na delší vzdálenosti.

Obj. č.	Délka m	ø mm	Barva	MJ	Cena CZK	za
101 192 209	50	1,5	bílá	KS	61,56	1 KS
101 192 215	100	2	oranžová fluorescenční	KS	316,53	1 KS

Produktová skupina A00 A05



Pěnová pistole kovová Lite-Plus

Výhody:

- kovová dávkovací pistole s 4násobnou sadou těsnění
- nepřílnavá dávkovací jehla a adaptér na dózu
- stupňovitá trubka pistole pro větší stabilitu
- gumová rukojeť pro optimální manipulaci



Obj. č.	Bal.	MJ	Cena CZK	za
101 164 011	1	KS	1 286,46	1 KS

Produktová skupina A00 A05



Pistole na montážní pěnu AA 230 Standard

Cenově dostupný aplikátor na polyuretanové pěny. Vhodný zejména pro občasné používání kutily i profesionály apod.

- tělo pistole: termoplast
- materiál rukojeti: termoplast

Použití pro: 1K pěny



Obj. č.	MJ	Cena CZK	za
101 164 016	KS	653,00	1 KS

Produktová skupina D00 D01



Pistole na kartuše Easyflow HD

8hranná tlačná tyč, s automatickým odlehčením tlaku: zabraňuje kapání tmelu.

Použití pro: 310ml kartuše

Obj. č.	Materiál	MJ	Cena CZK	za
101 163 992	skelné vlákno, nylonový skelet	KS	472,48	1 KS

Produktová skupina A00 A05



Pistole na kartuše Super Profi

Profesionální kvalita, vysoce kvalitní provedení, zesílený překlad zajišťuje rovnoměrný tlak a plynulý posuv. Otočná skořepina na kartuše pro optimální provoz v každé poloze, tvrzená tlačná tyč, mosazné pouzdro pro dlouhou životnost, ergonomicky tvarovaná spoušť z hliníku pro práci bez únavy, pro kartuše 310ml.



Obj. č.	Materiál	Použití pro	MJ	Cena CZK	za
101 163 998	kov	310ml kartuše	KS	744,87	1 KS

Produktová skupina A00 A05



Značovací šňůra Automat Master Alu

Zařízení Chalk line ve vysoce kvalitním hliníkovém pouzdře s kovovou špičkou lze použít také jako olovnici. Velký plnicí otvor s měkkým gumovým uzávěrem pro snadné a čisté plnění. Šňůra s vysokou pevností v tahu a optimální absorpcí prášku. Speciální šňůrkový háček s drápem.

Obj. č.	Provedení	MJ	Cena CZK	za
101 192 085	délka šňůry 20 m	KS	447,21	1 KS

Produktová skupina A00 A05



Křídová šňůra navíjecí kovové pouzdro, 30 m

Kovové pouzdro, výklopná klička, jednoduché doplnění křídý

Obj. č.	Provedení	MJ	Cena CZK	za
101 192 057	délka šňůry 30 m	KS	346,15	1 KS

Produktová skupina A00 A05



STANLEY

Lajnovací šňůra - sada Fatmax

Plastové pouzdro odolné proti nárazu. 30 m nekroucená pletená bavlna / polyesterová šňůra. O 20% větší průměr šňůry. **Až 3krát rychlejší navíjení díky převodovému systému.** Vysoká kapacita: kompletní láhev se 115 g křídý. Může být použito jako olovnice.

Rozsah dodávky: vč. 115 g lahve barevné křídý (modrá), Stanley permanentní značkovač/fix.

Obj. č.	Provedení	MJ	Cena CZK	za
101 141 195	délka šňůry 30 m	KS	980,09	1 KS

Produktová skupina A00 A05



Křída pro šňůru 1000 g

Mletá křída pro šňůry.

Obj. č.	Barva	Obsah g	MJ	Cena CZK	za
101 104 384	červená	360	KS	168,14	1 KS
101 108 080	modrá	360	KS	168,14	1 KS

Produktová skupina A00 A05



Násada na nářadí

Pro hrábě, košťata, škrabky, motyčky, zednické míchačky, zednické lžíce apod. Se špičkou.

ø: 28 - 20 mm

Obj. č.	Délka mm	Materiál	MJ	Cena CZK	za
101 193 367	1500	lípa	KS	261,94	1 KS

Produktová skupina A00 A05



Krycí fólie lehká - Target S7

Lehká krycí fólie z polyethylenu, chrání před prachem, barvou, špínou a vlhkostí při práci v interiéru, recyklovatelná.

Obj. č.	Velikost m	Tloušťka materiálu mm	MJ	Cena CZK	za
101 192 092	4 x 5	0,007	KS	43,56	1 KS
101 192 093	4 x 12,5	0,007	KS	99,32	1 KS

Produktová skupina A00 A05 A06



Krycí plachta extra silná

Extra silná plachtovina vyrobená z polyethylenu, chrání před prachem, barvou, nečistotou a vlhkostí při práci v interiéru, recyklovatelná.

Obj. č.	Velikost m	Tloušťka materiálu mm	MJ	Cena CZK	za
101 192 094	4 x 5	0,05	KS	191,95	1 KS

Produktová skupina A00 A05 A06





Krycí plachta černá

Chrání před prachem, barvou, špínou a vlhkostí při práci v interiéru i exteriéru, recyklovatelná.

Obj. č.	Velikost m	Tloušťka materiálu mm	MJ	Cena CZK	za
101 192 095	4 x 6	0,075	KS	326,70	1 KS

Produktová skupina A00 A05 A06



Úhlový nástavec OSD 2

Vhodný pro všechny akušroubováky se sklíčidlem nebo pro 1/4" bit.

Pro špatně přístupná místa.

S 2stupňovým šestihřanným nástavcem.

Stupeň 1: Standard 1/4" / (6mm) 6-hran.

Stupeň 2: 10mm 6-hran. Vhodný pro použití **do točivého momentu 40 Nm** nebo max. počet otáček 1750 ot/min.

Provedení: s magnetem

Obj. č.	Typ	Náběh	Profil	MJ	Cena CZK	za
101 155 439	OSD 2	1/4" 6hran	1/4" 6hran	KS	1 890,49	1 KS

Produktová skupina B45



Úhlový nástavec Shockwave

- úhlový nástavec je ideální pro šroubování nebo vrtání ve stísněných prostorech
- vhodné pro použití s aku rázovými utahováký do 225 Nm a aku vrtačkami
- vnitřní tvrzené převody SHOCK ZONE™ pro optimální přenos točivého momentu a odolnost proti nárazu
- pro všechny bity a vrtáky s náběhem 1/4"
- pouze 36 mm vysoká a 90° konstrukce - ideální pro práci ve stísněných prostorách
- ergonomická rukojeť s komfortním úchopem pro bezpečný a vysoký uživatelský komfort

Rozsah dodávky vč.

- 1 x úhlový nástavec
- 1 x PH2
- 1 x PZ1
- 2 x PZ2
- 1 x PZ3
- 1 x TX10
- 1 x TX15
- 1 x TX20
- 1 x TX25
- 1 x TX30

Obj. č.	Náběh	Profil	MJ	Cena CZK	za
101 155 441	1/4" 6hran	1/4" 6hran	KS	978,64	1 KS

Produktová skupina B45



DEWALT**Box s bity Torx®**

V plastovém pouzdru.

Profil: Torx
Velikost sady: 25dílná

Obj. č.	Typ	Velikost	Délka mm	MJ	Cena CZK	za
101 155 525	DT 7961	TX 20	25	KS	223,90	1 KS
101 155 527	DT 7963	TX 30	25	KS	223,90	1 KS

Produktová skupina B30



101 155 527



101 155 526



101 155 525

Wera
Siv a žlutá příma**Bit-Check 10 TX Universal 1**

Držák bitů s rychlospojkou, tvrdé bity, s torzní zónou proti předčasnému opotřebení.
Pro univerzální nástavce.

Obsah: 1 rychloupínací držák 894/4/1 K
a 1 bit 867/1 TX 8, TX 9, TX 10, TX 15, TX 20, TX 25, TX 27, TX 30, TX 40.

Typ: 05056164001
Profil: Torx®
Velikost sady: 10dílná

Obj. č.	Délka mm	MJ	Cena CZK	za
101 155 824	25	SA	949,60	1 SA

Produktová skupina A66

**Wera**
Siv a žlutá příma**Sada bitů Bit-Check 30 Universal 1**

Obsah sady: držák 889/4 / 1K,
1 bit 800 / 1TZ 1,0 x 5,5
1 bit 840 / 1Z Hex-Plus 3,0, 4,0, 5,0, 6,0, 8,0,
2 bity 851 / 1TZ PH1, PH2 x 3, 1 x PH3,
2 bity 855/1 TZ PZ1, PZ2 3 x, 1 x PZ3,
1 bit 867/1 TZ TX 10, TX 15, TX 20, TX 25, TX 30, TX 40,
1 bit 867 / 1Z TXBO 10, TX 15, TX 20, TX 25, TX 30.

Typ: 05056440001
Profil: Phillips, Pozidriv, Imbus, Schlitz, Torx®, Torx®
s otvorem
Velikost sady: 30dílná

Obj. č.	Délka mm	MJ	Cena CZK	za
101 155 826	25	SA	1 099,16	1 SA

Produktová skupina A66





Sada bitů Kraftform Kompakt F1 35dílná

- vysoce kvalitní univerzální sada pro profesionální **oknaře**
- ruční držák bitů 393 S extra tenký s ohebnou násadou pro použití v těžko přístupných prostorách
- se stranovým klíčem Joker 6004 S a bitovou ráčnou Zyklop Mini 1 (1/4")
- sortiment nástrčných klíčů a bitů přizpůsobený univerzálnímu použití pro okenní montáže
- kompaktní a stabilní textilní box na nářadí **kompatibilní s Wera 2go**



Dodávka včetně:

- 6004 Joker S **stranový klíč** SW 10-13, Zoll 7/16-1/2" x 154 mm
- 393 S **flexibilní rukojeť** 1/4"x173,5 mm
- 813 **rukojeť** 1/4"x78 mm
- 870/1 **stopka adaptér** 1/4"x25 mm
- 8001 A **Zyklop-ráčna** 1/4"x87 mm
- 8794 SA **Zyklop-prodloužení** 1/4"x75 mm
- 851/4 TZ **PH** 1x50, 2x50, 3x50 mm
- 840/4 Z **Hex-Plus** 2x50, 2,5x50, 3x50, 4x50, 5x50 mm
- 867/4 Z **TX** 8x50, 10x50, 15x50, 20x50, 25x50, 30x50 mm
- 950 SPKL HF **inbusový klíč** 3x123, 4x137, 5x154 mm
- 950 SPKL **inbusový klíč** 2x101, 2,5x112 mm
- 967 SXL HF **vnitřní TX klíč** 8x90, 10x112, 15x123, 20x137, 25x154, 30x195 mm
- 8790 HMA **Zyklop-nástrčná hlavice** 7x23, 8x23, 10x23, 13x23 mm



Typ: KK Fensterbau
 Profil: Phillips / Torx® / vnější čtyřhran / vnější šestihran / vnitřní čtyřhran / vnitřní šestihran
 Velikost sady: 35dílná

Obj. č.	MJ	Cena CZK	za
101 155 739	SA	4 196,25	1 SA

Produktová skupina A66



Sada bitů T-Star Plus Torx® 7dílná

SPAX-bity T-STAR plus přesvědčí svou přesností uložení, lepším přenosem síly a také optimálními hodnotami přenosu tvrdosti a točivého momentu, dlouhou životností a rychlým rozpoznáním pomocí barevného rozlišení. Držák bitů Rapidaptor s mechanismem pro snadné vyjmutí a zasunutí, žádné zaseknutí bitu v držáku.

Obsah: 1 univerzální držák Rapidaptor s magnetem, po 1 bitu T10, T15, T20, T25, T30, T40.

Typ: T-Star plus
 Profil: Torx® s čepovým vedením



Obj. č.	Délka mm	Velikost sady	MJ	Cena CZK	za
101 155 735	25	7dílná	KS	551,76	1 KS

Produktová skupina A66

Sada šroubováků série Solido Torx®, 6dílná

Kulatý dřík. Ergonomická 2K rukojeť s označením velikosti.

Rozsah dodávky: po 1 kuse TX 10, TX 15, TX 20, TX 25, TX 30, TX 40.

Profil: Torx®

Obj. č.	Velikost sady	Materiál	Povrch	MJ	Cena CZK	za
101 156 550	6dílná	S2 ocel	chromovaný	KS	473,35	1 KS

Produktová skupina A66

**Spirálový vrták Sprint Master DIN 338 RN HSS**

Univerzální vrták s vysokou elasticitou. Velmi vhodné pro použití v ručních vrtačkách. Pro obrábění legované a nelegované oceli. Ostré řezání, tudíž není potřeba velké síly i při větších průměrech. **O 30% rychlejší a 3krát delší životnost díky částečnému vytvrzení drážky.** Vysoká houževnatost a torzní tuhost.



DIN: 338 RN
Upevňovací prvek: válcová stopka
Materiál: HSS
Provedení: vrcholový úhel 118° a kuželové broušení

Obj. č.	Vrták ø mm	Celková délka mm	Délka drážky mm	Bal.	MJ	Cena CZK	za
101 114 021	1	34	12	10	KS	27,88	1 KS
101 114 022	1,1	36	14	10	KS	29,62	1 KS
101 114 023	1,2	38	16	10	KS	29,62	1 KS
101 114 024	1,3	38	16	10	KS	29,62	1 KS
101 114 025	1,4	40	18	10	KS	29,62	1 KS
101 114 026	1,5	40	18	10	KS	27,88	1 KS
101 114 027	1,6	43	20	10	KS	29,62	1 KS
101 114 028	1,7	43	20	10	KS	29,62	1 KS
101 114 029	1,8	46	22	10	KS	29,62	1 KS
101 114 030	1,9	46	22	10	KS	29,62	1 KS
101 114 031	2	49	24	10	KS	27,88	1 KS
101 114 032	2,1	49	24	10	KS	29,62	1 KS
101 114 033	2,2	53	27	10	KS	29,62	1 KS
101 114 034	2,3	53	27	10	KS	29,62	1 KS
101 114 035	2,4	57	30	10	KS	29,62	1 KS
101 114 036	2,5	57	30	10	KS	27,88	1 KS
101 114 037	2,6	57	30	10	KS	29,62	1 KS
101 114 038	2,7	61	33	10	KS	29,62	1 KS
101 114 039	2,8	61	33	10	KS	29,62	1 KS
101 114 040	2,9	61	33	10	KS	29,62	1 KS
101 114 041	3	61	33	10	KS	27,88	1 KS
101 114 042	3,1	65	36	10	KS	32,23	1 KS
101 114 043	3,2	65	36	10	KS	32,23	1 KS
101 114 044	3,3	65	36	10	KS	35,14	1 KS
101 114 045	3,4	70	39	10	KS	35,14	1 KS

Produktová skupina A00 A10 A24



Pokračování na další straně



Pokračování z předchozí strany

Spirálový vrták Sprint Master DIN 338 RN HSS

Univerzální vrták s vysokou elasticitou. Velmi vhodné pro použití v ručních vrtačkách. Pro obrábění legované a nelegované oceli. Ostré řezání, tudíž není potřeba velké síly i při větších průměrech. **O 30% rychlejší a 3krát delší životnost díky částečnému vytvrzení drážky.** Vysoká houževnatost a torzní tuhost.

DIN: 338 RN
 Upevňovací prvek: válcová stopka
 Materiál: HSS
 Provedení: vrcholový úhel 118° a kuželové broušení

Obj. č.	Vrták ø mm	Celková délka mm	Délka drážky mm	Bal.	MJ	Cena CZK	za
101 114 046	3,5	70	39	10	KS	35,14	1 KS
101 114 047	3,6	70	39	10	KS	35,14	1 KS
101 114 048	3,7	70	39	10	KS	35,14	1 KS
101 114 049	3,8	75	43	10	KS	35,14	1 KS
101 114 050	3,9	75	43	10	KS	35,14	1 KS
101 114 051	4	75	43	10	KS	34,85	1 KS
101 114 052	4,1	75	43	10	KS	37,75	1 KS
101 114 053	4,2	75	43	10	KS	37,75	1 KS
101 114 054	4,3	80	47	10	KS	37,75	1 KS
101 114 055	4,4	80	47	10	KS	37,75	1 KS
101 114 056	4,5	80	47	10	KS	41,53	1 KS
101 114 057	4,6	80	47	10	KS	41,53	1 KS
101 114 058	4,7	80	47	10	KS	41,53	1 KS
101 114 059	4,8	86	52	10	KS	41,53	1 KS
101 114 060	4,9	86	52	10	KS	45,01	1 KS
101 114 061	5	86	52	10	KS	46,17	1 KS
101 114 062	5,1	86	52	10	KS	46,17	1 KS
101 114 063	5,2	86	52	10	KS	46,17	1 KS
101 114 064	5,3	86	52	10	KS	46,17	1 KS
101 114 065	5,4	93	57	10	KS	47,63	1 KS
101 114 066	5,5	93	57	10	KS	48,50	1 KS
101 114 067	5,6	93	57	10	KS	56,05	1 KS
101 114 068	5,7	93	57	10	KS	56,05	1 KS
101 114 069	5,8	93	57	10	KS	56,05	1 KS
101 114 070	5,9	93	57	10	KS	56,05	1 KS
101 114 071	6	93	57	10	KS	58,08	1 KS
101 114 072	6,1	101	63	10	KS	61,56	1 KS
101 114 073	6,2	101	63	10	KS	61,56	1 KS
101 114 074	6,3	101	63	10	KS	61,56	1 KS
101 114 075	6,4	101	63	10	KS	61,56	1 KS
101 114 076	6,5	101	63	10	KS	61,56	1 KS
101 114 077	6,6	101	63	10	KS	65,05	1 KS
101 114 078	6,7	101	63	10	KS	67,66	1 KS
101 114 079	6,8	109	69	10	KS	72,02	1 KS
101 114 080	6,9	109	69	10	KS	72,02	1 KS
101 114 081	7	109	69	10	KS	72,02	1 KS
101 114 082	7,1	109	69	10	KS	75,79	1 KS
101 114 083	7,2	109	69	10	KS	75,79	1 KS
101 114 084	7,3	109	69	10	KS	75,79	1 KS

Produktová skupina A00 A10 A24

Pokračování na další straně

Pokračování z předchozí strany

Spirálový vrták Sprint Master DIN 338 RN HSS

Obj. č.	Vrták ø mm	Celková délka mm	Délka drážky mm	Bal.	MJ	Cena CZK	za
101 114 085	7,4	109	69	10	KS	82,47	1 KS
101 114 086	7,5	109	69	10	KS	82,47	1 KS
101 114 089	7,8	117	75	10	KS	89,44	1 KS
101 114 090	7,9	117	75	10	KS	89,44	1 KS
101 114 091	8	117	75	10	KS	89,44	1 KS
101 114 092	8,1	117	75	10	KS	96,12	1 KS
101 114 093	8,2	117	75	10	KS	96,12	1 KS
101 114 094	8,3	117	75	10	KS	96,12	1 KS
101 114 095	8,4	117	75	10	KS	96,12	1 KS
101 114 096	8,5	117	75	10	KS	99,90	1 KS
101 114 097	8,6	125	81	10	KS	103,38	1 KS
101 114 098	8,7	125	81	10	KS	103,38	1 KS
101 114 099	8,8	125	81	10	KS	108,03	1 KS
101 114 100	8,9	125	81	10	KS	108,03	1 KS
101 114 101	9	125	81	10	KS	108,03	1 KS
101 114 102	9,1	125	81	10	KS	108,03	1 KS
101 114 103	9,2	125	81	10	KS	108,03	1 KS
101 114 106	9,5	125	81	10	KS	117,90	1 KS
101 114 109	9,8	133	87	10	KS	127,78	1 KS
101 114 110	9,9	133	87	10	KS	127,78	1 KS
101 114 111	10	133	87	10	KS	127,78	1 KS
101 114 112	10,5	133	87	5	KS	142,59	1 KS
101 114 113	11	142	94	5	KS	166,11	1 KS
101 114 114	11,5	142	94	5	KS	175,40	1 KS
101 114 115	12	151	101	5	KS	199,79	1 KS
101 114 116	12,2	151	101	5	KS	199,79	1 KS
101 114 117	12,5	151	101	5	KS	210,25	1 KS
101 114 118	13	151	101	5	KS	217,22	1 KS
101 114 119	13,5	160	108	5	KS	368,22	1 KS
101 114 120	14	160	108	5	KS	367,35	1 KS
101 114 121	14,5	169	114	5	KS	390,88	1 KS
101 114 122	15	169	114	5	KS	414,98	1 KS
101 114 123	15,5	178	120	3	KS	490,77	1 KS
101 114 124	16	178	120	3	KS	501,81	1 KS

Produktová skupina A00 A10 A24



maykestag

PERFORMANCE
IN PRECISION**Spirálový vrták DIN 338 RN**

Spirálový vrták **precizně broušený** s válcovou stopkou. **Průmyslová kvalita** pro vrtání legovaných a nelegovaných ocelí, litiny, slitin mědi, niklu, stříbra, grafitu, slitin železa.
Bez označení, speciální broušení.

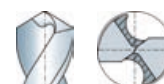

DIN: 338 RN
Upevňovací prvek: válcová stopka
Materiál: HSS
Provedení: vrcholový úhel 118° a křížové broušení AC

Obj. č.	Vrták ø mm	Celková délka mm	Délka drážky mm	Bal.	MJ	Cena CZK	za
101 110 030	3	61	33	10	KS	57,50	1 KS
101 110 031	3,1	65	36	10	KS	72,31	1 KS
101 110 032	3,2	65	36	10	KS	72,31	1 KS
101 110 033	3,3	65	36	10	KS	77,83	1 KS
101 110 034	3,4	70	39	10	KS	72,31	1 KS
101 110 035	3,5	70	39	10	KS	64,18	1 KS
101 110 036	3,6	70	39	10	KS	81,60	1 KS
101 110 037	3,7	70	39	10	KS	85,09	1 KS
101 110 038	3,8	75	43	10	KS	88,86	1 KS
101 110 039	3,9	75	43	10	KS	92,06	1 KS
101 110 040	4	75	43	10	KS	67,08	1 KS
101 110 041	4,1	75	43	10	KS	94,67	1 KS
101 110 042	4,2	75	43	10	KS	85,09	1 KS
101 110 043	4,3	80	47	10	KS	97,86	1 KS
101 110 044	4,4	80	47	10	KS	97,86	1 KS
101 110 045	4,5	80	47	10	KS	88,86	1 KS
101 110 046	4,6	80	47	10	KS	97,86	1 KS
101 110 048	4,8	86	52	10	KS	102,51	1 KS
101 110 049	4,9	86	52	10	KS	106,29	1 KS
101 110 050	5	86	52	10	KS	88,86	1 KS
101 110 051	5,1	86	52	10	KS	106,29	1 KS
101 110 052	5,2	86	52	10	KS	108,90	1 KS
101 110 053	5,3	86	52	10	KS	108,90	1 KS
101 110 054	5,4	93	57	10	KS	124,29	1 KS
101 110 055	5,5	93	57	10	KS	121,97	1 KS
101 110 058	5,8	93	57	10	KS	131,84	1 KS
101 110 059	5,9	93	57	10	KS	133,87	1 KS
101 110 060	6	93	57	10	KS	121,97	1 KS
101 110 061	6,1	101	63	10	KS	144,91	1 KS
101 110 062	6,2	101	63	10	KS	144,91	1 KS
101 110 063	6,3	101	63	10	KS	146,94	1 KS
101 110 064 •	6,4	101	63	10	KS	155,36	1 KS
101 110 065	6,5	101	63	10	KS	149,85	1 KS
101 110 068	6,8	109	69	10	KS	191,95	1 KS
101 110 069 •	6,9	109	69	10	KS	191,95	1 KS
101 110 070	7	109	69	10	KS	176,85	1 KS
101 110 075	7,5	109	69	10	KS	196,31	1 KS
101 110 080	8	117	75	10	KS	196,31	1 KS
101 110 085	8,5	117	75	10	KS	256,42	1 KS
101 110 090	9	125	81	10	KS	280,81	1 KS

Produktová skupina A00 A10 A24

Pokračování na další straně

Pokračování z předchozí strany

Spirálový vrták DIN 338 RN

Obj. č.	Vrták ø mm	Celková délka mm	Délka drážky mm	Bal.	MJ	Cena CZK	za
101 110 095	9,5	125	81	10	KS	317,70	1 KS
101 110 100	10	133	87	10	KS	335,99	1 KS
101 110 102	10,2	133	87	5	KS	421,66	1 KS
101 110 105	10,5	133	87	5	KS	437,05	1 KS
101 110 110	11	142	94	5	KS	500,65	1 KS
101 110 115	11,5	142	94	5	KS	546,24	1 KS
101 110 118	11,8	142	94	5	KS	698,70	1 KS
101 110 120	12	151	101	5	KS	610,42	1 KS

Produktová skupina A00 A10 A24

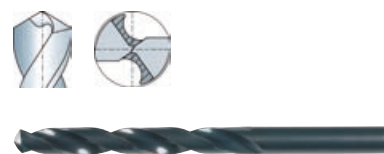
**Sada spirálových vrtáků v kazetě DIN 338 RN**

Spirálový vrták **legovaný 5% kobaltem** s broušením 135° pro nejvyšší namáhání **v obtížně zpracovatelných materiálech**, jako jsou V2A a V4A, ocel, slitina apod. V plechové kazetě. **Vrtáky odstupňované po ø 0,5 mm.**

DIN: 338 RN
 Upevňovací prvek: válcová stopka
 Materiál: HSS Co5
 Provedení: vrcholový úhel 135° a křížové broušení C

Obj. č.	Průměr vrtání od do mm	Velikost sady	MJ	Cena CZK	za
101 110 605	1-10	19dílná	SA	946,70	1 SA
101 110 606	1-13	25dílná	SA	1 997,94	1 SA

Produktová skupina A66

**Sada spirálových vrtáků se zásobníkem DIN 338 RN**

Spirálový vrták **precizně broušený, bez označení, speciální broušení.** **Velikosti vrtáků odstupňované po ø 0,5 mm.** Pro vrtání s vyšším zatížením v kovu, např. ocel, litina, slinuté železo atd. V plechovém boxu.

Rozsah dodávky: vrták ø 1,0 - 8,0 mm po 10 kusech, vrták ø 8,5 - 10,0 po 5 kusech

DIN: 338 RN
 Upevňovací prvek: válcová stopka
 Materiál: HSS
 Provedení: vrcholový úhel 118° a křížové broušení C

Obj. č.	Velikost sady	MJ	Cena CZK	za
101 109 670	170dílná	SA	3 470,26	1 SA

Produktová skupina A66



maykestag

 PERFORMANCE
IN PRECISION

Sada vrtáků v kazetě DIN 338 RN

Kazeta z ocelového plechu, lakovaná. **Precizně broušené spirálové vrtáky** s válcovou stopkou. **Průmyslová kvalita** pro vrtání legovaných a nelegovaných ocelí, šedé litiny, tvárné litiny, slitin mědi, grafitu, slinutého železa. Z důvodu speciálního broušení není potřeba žádné označování, rychlé odvádění špon pomocí spirálovité drážky pokryté oxidem. **Vrtáky odstupňované po \varnothing 0,5 mm.**

DIN: 338 RN
 Upevňovací prvek: válcová stopka
 Materiál: HSS
 Provedení: vrcholový úhel 118° a křížové broušení AC



101 110 205

101 110 206

Obj. č.	Průměr vrtání od do mm	Velikost sady	MJ	Cena CZK	za
101 110 205	1-10	19dílná	SA	1 675,60	1 SA
101 110 206	1-13	25dílná	SA	2 848,80	1 SA

Produktová skupina A66



Sada vrtáků Sprint Master TM 10 DIN 338 RN 10dílná v plastové kazetě

Univerzální spirálové vrtáky, **vysoká pružnost**. Vhodné **pro použití v ručních vrtačkách**, pro zpracování legované a nelegované oceli. Ostré břity, i u větších průměrů není nutný velký tlak. Vysoká tuhost. I při menších průměrech je nízké riziko zlomení díky vysoké elasticitě. **O 30 % rychlejší vrtání, 3x delší životnost**. Velikosti vrtáků odstupňované po \varnothing 1 mm. V plastovém boxu.

DIN: 338 RN
 Upevňovací prvek: válcová stopka
 Materiál: HSS
 Provedení: vrcholový úhel 118° a kuželové broušení

Obj. č.	Průměr vrtání od do mm	Velikost sady	MJ	Cena CZK	za
101 114 149	1-10	10dílná	SA	522,72	1 SA

Produktová skupina A66



Sada vrtáků Sprint Master KP DIN 338 RN HSS v kovovém boxu

Univerzální spirálový vrták, **vysoká pružnost**. Vhodný **pro použití v ručních vrtačkách**, pro zpracování legované a nelegované oceli. Ostré břity, i u větších průměrů je nutný menší tlak. Vysoká houževnatost a torzní tuhost, i při menších průměrech nízké riziko zlomení díky vysoké elasticitě. **O 30 % rychlejší a 3x delší životnost**. Velikosti vrtáků odstupňované po \varnothing 0,5 mm. V kovovém boxu.

DIN: 338 RN
 Upevňovací prvek: válcová stopka
 Materiál: HSS
 Provedení: vrcholový úhel 118° a kuželové broušení



101 114 146

101 114 147

Obj. č.	Průměr vrtání od do mm	Velikost sady	MJ	Cena CZK	za
101 114 146	1-10	19dílná	SA	772,46	1 SA
101 114 147	1-13	25dílná	SA	1 832,41	1 SA

Produktová skupina A66

Sada vrtáků v kazetě Sprint Master KM170 DIN 338 RN

Univerzální spirálové vrtáky, **vysoká pružnost**. Vhodné **pro použití v ručních vrtáčkách**, pro zpracování legované a nelegované oceli. Ostré břity, i u větších průměrů není nutný velký tlak. Vysoká tuhost. I při menších průměrech je nízké riziko zlomení díky vysoké elasticitě. **O 30 % rychlejší vrtání, 3x delší životnost. Velikosti vrtáků odstupňované po \varnothing 0,5 mm.** V kovovém kufru.

Rozsah dodávky: vrták \varnothing 1,0 - 8,0 mm po 10 kusech, vrták \varnothing 8,5 - 10,0 po 5 kusech.

DIN: 338 RN
Upevňovací prvek: válcová stopka
Materiál: HSS
Provedení: vrcholový úhel 118° a kuželové broušení

Obj. č.	Velikost sady	MJ	Cena CZK	za
101 114 145	170dílná	SA	6 751,75	1 SA

Produktová skupina A66



Sada vrtáků Sprint Master KP DIN 338 RN HSS v plastovém boxu

Univerzální spirálový vrták, **vysoká pružnost**. Velice vhodný **pro použití v ručních vrtáčkách**, pro vrtání do legované i nelegované oceli. Ostré břity, i u větších průměrů je nutný menší tlak. Vysoká stabilita zlomení, i při menších průměrech nízké riziko zlomení díky vysoké elasticitě. **O 30 % rychlejší, 3x delší životnost.** Velikosti vrtáků odstupňované po \varnothing 0,5 mm. V plastovém boxu.

DIN: 338 RN
Upevňovací prvek: válcová stopka
Materiál: HSS
Provedení: vrcholový úhel 118° a kuželové broušení

Obj. č.	Průměr vrtání od do mm	Velikost sady	MJ	Cena CZK	za
101 114 150	1-10	19dílná	SA	733,25	1 SA
101 114 151	1-13	25dílná	SA	1 780,14	1 SA

Produktová skupina A66



101 114 150



101 114 151

Spirálový/hadovitý vrták - sada

Závrtný hrot s vtahovacím závitem, 1 předřez. Pro tesaře k provrtání trámů a krokví. V dřevěné kazetě.

Vyrobeno v Rakousku.

Dřík \varnothing : 12 mm, 6hranný
Materiál: nástrojová ocel
Upevňovací prvek: 6hranná stopka

Obj. č.	Vrták \varnothing	Celková délka mm	Délka drážky mm	Velikost sady	MJ	Cena CZK	za
101 183 355	12 / 14 / 16 / 18 / 20 / 22 / 24	460	390	7dílná	SA	5 299,76	1 SA
101 183 356	12 / 14 / 16 / 18 / 20 / 22 / 24	650	390	7dílná	SA	8 770,02	1 SA

Produktová skupina A66





Spirálový/hadovitý vrták - sada

Se závitovou špičkou, 1 předřez. Pro tesaře k provrtání trámů a krokví.
V kazetě ze dřeva .

Dřík ø: 12 mm, 6hranný
Materiál: nástrojová ocel
Upevňovací prvek: 6hranná stopka

Obj. č.	Vrták ø	Celková délka mm	Délka drážky mm	Velikost sady	MJ	Cena CZK	za
101 109 986	12 / 14 / 16 / 18 / 20 / 24	460	390	6dílná	SA	2 192,50	1 SA

Produktová skupina A66



Palička

Hmotnost: 1500 g
Délka násady: 270 mm
Materiál hlavy: kovaná ocel, kalená
Materiál násady: jasan

Obj. č.	MJ	Cena CZK	za
101 160 082	KS	464,64	1 KS

Produktová skupina A00 A35



Proražecí kladivo

Hmotnost: 5000 g
Délka násady: 900 mm
Materiál hlavy: kovaná ocel, kalená
Materiál násady: jasan

Obj. č.	MJ	Cena CZK	za
101 160 111	KS	2 285,43	1 KS

Produktová skupina A00 A35



Palice

Hmotnost: 5000 g
 Délka násady: 900 mm
 Materiál hlavy: kovaná ocel, kalená
 Materiál násady: jasan

Obj. č.	MJ	Cena CZK	za
101 160 102	KS	1 553,63	1 KS

Produktová skupina A00 A35



Palice gumová tvrdá černá

Obě strany rovné.

Hlava \varnothing : 90 mm
 Velikost: 4
 Materiál hlavy: tvrdá guma
 Výška úderové hlavy: 139 mm
 Materiál násady: jasan
 Provedení: tvar soudku

Obj. č.	MJ	Cena CZK	za
101 160 324	KS	505,29	1 KS

Produktová skupina A00 A35



Tesařské kladivo

Celoocelové, s koženou rukojetí z pravé kůže a **magnetickým držákem hřebíku**.
 Vyrobené z vysoce kvalitní kalené oceli. Se zdrsňeným čelem.

Hmotnost: 795 g
 Materiál násady: celoocelové

Obj. č.	Délka mm	MJ	Cena CZK	za
101 161 693	320	KS	2 291,24	1 KS

Produktová skupina A56





Tesařské kladivo

Černě lakované, s magnetickým držákem hřebíků, s nerozbitnou násadou ze skelného vlákna a plastovou rukojetí.

Hmotnost: 600 g
Materiál násady: skelné vlákno

Obj. č.	Délka mm	MJ	Cena CZK	za
101 161 688	335	KS	688,24	1 KS

Produktová skupina A00 A35



Tesařské kladivo

Průchozí z kované oceli, s magnetickým držákem hřebíku, lesklé, s plastovou rukojetí.

Hmotnost: 950 g
Materiál násady: celooceľové

Obj. č.	Délka mm	MJ	Cena CZK	za
101 161 703	320	KS	1 530,40	1 KS

Produktová skupina A00 A35



Zednické kladivo

S dřevěnou násadou a vytahovákem hřebíků.

Hmotnost: 500 g

Obj. č.	MJ	Cena CZK	za
101 192 150	KS	310,73	1 KS

Produktová skupina A00 A35



Zednické kladivo

S trubkovou ocelovou násadou a gumovou rukojetí, jistěním hlavy, **GS testováno**. S bočním vytahovákem hřebíků.

Obj. č.	Hmotnost g	Materiál násady	MJ	Cena CZK	za
101 192 152	600	ocelová trubka	KS	622,90	1 KS

Produktová skupina A00 A35





Tesařský úhelník

Vyrobeno z vysoce kvalitní pružinové oceli, leštěné, kalené, vysoká úhlová přesnost, přesný řez. Proces tupého svařování umožňuje přesnou a hladkou dosedací plochu.
Bez měřicí stupnice.

Obj. č.	Délka lišty mm	Šířka lišty mm	Provedení	MJ	Cena CZK	za
101 167 628	700 x 350	40/50	s otvory pro značení	KS	1 293,72	1 KS

Produktová skupina A00 A91



hedue®

Tesařský úhelník s otvory pro značení nerez

Vyrobeno z nerezové oceli, **bezešvé svařované spojení**, velmi elastické díky pružinové oceli.

S milimetrovou stupnicí.

Obj. č.	Délka lišty mm	Provedení	MJ	Cena CZK	za
101 167 774	700 x 300	s otvory pro značení	KS	529,98	1 KS

Produktová skupina A65

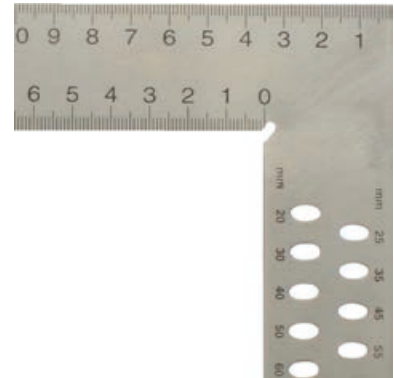

hedue®

Tesařský úhelník Alpha Classic

Vyrobeno z ušlechtilé oceli, nerezové, cm stupnice na úhelníku a ramenech s otvory pro značení na krátkém rameni. Leptaná stupnice.

Stupnice 0 - 90°.

Obj. č.	Rozměry mm	MJ	Cena CZK	za
101 167 637	430 x 790	KS	2 076,35	1 KS

Produktová skupina A65

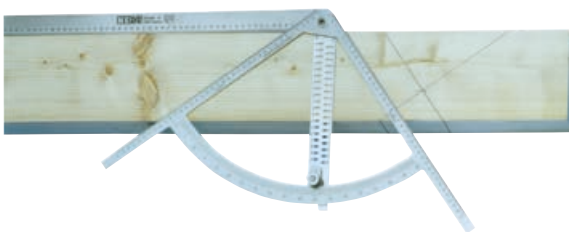



Svinovací metr

Kompaktní, pogumované pouzdro se sponou na opasek, automatické zpětné navíjení metru blokováním zpětného chodu a aretací Quick.

Třída přesnosti EG: přesnost II

Obj. č.	Délka pásku m	Šířka pásku mm	Třída přesnosti EG	MJ	Cena CZK	za
101 167 700	3	16	přesnost II	KS	91,18	1 KS
101 167 701	5	19	přesnost II	KS	138,81	1 KS
101 167 699	5	25	přesnost II	KS	155,07	1 KS
101 167 702	8	25	přesnost II	KS	223,90	1 KS

Produktová skupina A65



Svinovací metr Popular

Ocelový řemínek žlutě lakovaný, řemínek s antireflexní vrstvou, plynulé odstupňování mm, automatické navíjení řemínku, dvoudílný doraz, nárazuvzdorné červené pouzdro s šedým ochranným povlakem, antireverzní, spona na opasek.

Třída přesnosti EG: přesnost II

Obj. č.	Délka pásku m	Šířka pásku mm	MJ	Cena CZK	za
101 167 727	3	13	KS	224,48	1 KS
101 167 728	5	19	KS	448,66	1 KS

Produktová skupina A00 A17



Svinovací metr Compact CO

Nárazuvzdorné pouzdro z ABS plastu. Praktický, kompaktní design. Dlouhodobá přesnost a ochrana proti poškození díky zesílenému začátku měřicího pásku. Robustní ocelová spona pro upnutí na opasek.

Třída přesnosti EG: přesnost II

Obj. č.	Délka pásku m	Šířka pásku mm	MJ	Cena CZK	za
101 167 824	3	16	KS	171,04	1 KS
101 167 825	5	19	KS	302,01	1 KS
101 167 826	8	25	KS	448,66	1 KS

Produktová skupina A00 A17



Ocelové pásmo Satellite

Pouzdro z vysoce pevného plastu, bíle lakované ocelové pásmo, multifunkční koncový háček, který lze zaaretovat (háček s oky pro hřebíky, dráp k měření tahu, ocelový dráp k zatlačení do dřeva a sádkartonových desek). **V souladu s MID 2004/22 / ES.**

Obj. č.	Délka pásku m	Šířka pásku mm	Stupnice	Třída přesnosti EG	MJ	Cena CZK	za
101 167 775	10	10	mm	přesnost II - EC	KS	836,35	1 KS
101 167 776	20	10	mm	Přesnost II - EC	KS	1 073,02	1 KS
101 167 777	30	10	mm	Přesnost II - EC	KS	1 321,31	1 KS

Produktová skupina A00 A17



Vodováha BIG X

Velmi vysoká přesnost měření ve standardní i obrácené poloze. Ergonomický, torzně tuhý hliníkový profil pro dlouhodobě přesné výsledky měření. Kompaktní libely z nerez-bitného akrylového skla se zvětšovací čočkou (+60 %) a 30 lety záruky na těsnost. Lepší čitelnost za šera díky optimalizovanému svítivému povrchu od společnosti SOLA. Optimální ochrana před poškozením díky dvoudílným protinázovým koncovkám. Tolerance měření ve standardní poloze: **0,50 mm/m (0.029°)**. Tolerance měření v obrácené poloze: 0,75 mm/m (0.043°).

Příčný řez: 51,5 x 25,3 mm
Povrch: červený, práškový povrch

Obj. č.	Délka mm	Materiál	MJ	Cena CZK	za
101 167 500	400	hliník	KS	898,78	1 KS
101 167 501	500	hliník	KS	969,93	1 KS
101 167 502	600	hliník	KS	1 043,98	1 KS
101 167 503	800	hliník	KS	1 187,73	1 KS
101 167 505	1200	hliník	KS	1 724,96	1 KS
101 167 506	1500	hliník	KS	2 093,77	1 KS
101 167 507	1800	hliník	KS	2 427,73	1 KS
101 167 508	2000	hliník	KS	2 631,01	1 KS

Produktová skupina A00 A17



Oblouková pilka na kov 306

Oblouková pilka na kov pro řemeslníka i kutila ve zvlášť lehkém provedení. Možnost upnutí pod úhlem 90° pro rovné řezy.

Dodání vč. 300 mm Sandflex® Bimetal list Z24.

Obj. č.	Délka listu mm	MJ	Cena CZK	za
101 118 612	300	KS	462,40	1 KS

Produktová skupina A00 A39



Ruční kovový pilový list



HSS-bimetal, z dvou různých ocelí, zuby z HSS s vlnitostí, hřbet z pružinové oceli, odolná proti nárazům, jednostranné ozubení

Materiál: HSS bimetal

Obj. č.	Délka listu mm	Šířka mm	Tloušťka mm	Počet zubů na palec	Strana zubů	Bal.	MJ	Cena CZK	za
101 118 654	300	13	0,65	18	jednostranná	100	KS	39,41	1 KS
101 118 655	300	13	0,65	24	jednostranná	100	KS	39,41	1 KS
101 118 656	300	13	0,65	32	jednostranná	100	KS	39,41	1 KS

Produktová skupina A00 A39



Univerzální klíč TwinKey typ 00 11 01

Multifunkční klíče pro ovládání uzavírání v oblasti topenářství, instalatérství, klimatizačních a větracích zařízení, elektrotechniky, plynářství a uzamykacích systémů. 8paprsková verze: 2 křížové klíče spojené magnetem. Klíče jsou spojeny nerezovým lankem s oboustranným bitem. Lehká zinková konstrukce.

Obsah:

drážka 1,0 x 7 mm a křížová drážka PH 2
 stupňový klíč: 6 - 9 mm
 trojhran: 7 - 8 / 9 - 10 / 11 - 12 mm
 vnitřní čtyřhran: 5/6 - 7/8 - 9/10 - 11
 srpek: 6 mm
 spínací skříň: 3 - 5 mm

Obj. č.	Délka mm	Hmotnost g	MJ	Cena CZK	za
101 162 000	92	135	KS	1 187,73	1 KS

Produktová skupina A00 A60



STANLEY

Skládací nůž FatMax

- ergonomický tvar
- bezpečné držení i při silném tlaku
- nůž se zasouvací čepelí
- rychlá výměna čepelí bez nářadí
- náhradní čepelí lze uložit do rukojeti
- řezačka pásky je užitečná pro otevírání balíčků bez poškození obsahu

Dodávka včetně 3 trapézových čepelí a spony na opasek.

Obj. č.	Celková délka mm	MJ	Cena CZK	za
101 141 192	140	KS	720,19	1 KS

Produktová skupina A00 A38



Záchranný nůž SB 6952

- pro bezpečné řezání, oddělování a dělení široké škály materiálů
- vysoce kvalitní, univerzální zavírací nůž
- **s přídatnou řezačkou pásů a rozbíječem skla**
- univerzální pomocník do auta, domů, na zahradu i do dílny
- kalená čepel s částečným zoubkováním
- černá čepel, modré rukojeť

Řezná délka: 85 mm
 Hmotnost: 0.2 kg
 Šířka: 30 mm



Obj. č.	Celková délka mm	MJ	Cena CZK	za
101 150 040	203	KS	675,47	1 KS

Produktová skupina A00 A50

Cutter nůž SOLIDO

S odlamovací čepelí, ergonomická a štíhlá dvousložková rukojeť, vedení ocelové čepele, automatická aretace čepele, včetně náhradních odlamovacích čepelí v rukojeti.

Dodávka včetně 3 odlamovacích čepelí.

Obj. č.	Šířka čepele mm	Délka mm	MJ	Cena CZK	za
101 192 409	18	175	KS	98,74	1 KS

Produktová skupina A01



Odlamovací čepele-box

Včetně dávkovače čepelí.

Obj. č.	Šířka čepele mm	Obsah	Bal.	MJ	Cena CZK	za
101 192 483	18	10 čepelí	20	PK	38,62	1 PK

Produktová skupina A00 A38

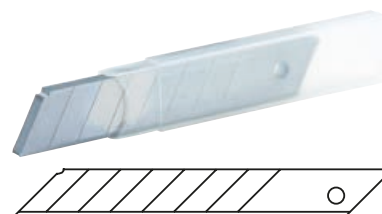

Zvedák dveří

- zvedání, otáčení a spouštění tlakem nohou
- zavěšování a vysazování dveří
- montáž, seřízení a údržba
- robustní kovová konstrukce, poniklovaná

Obj. č.	Nosnost kg	MJ	Cena CZK	za
101 190 499	120	KS	1 070,12	1 KS

Produktová skupina A59



101 190 499



101 191 693



Štípací kleště Solido

Lehký chod, optimální přenos sil, vyrobené z vysoce kvalitní chrom-vanadiové oceli, indukčně vytvrzené, **tvrdost čelistí cca 60 HRC**, dvojitý excentr. Čelisti je možno jednotlivě nezávisle na sobě individuálně nastavit. Páky z ocelových trubek splňují nejvyšší nároky.

Materiál: chrom-vanadiová vysoce tvrdá ocel

Obj. č.	Délka mm	Max. štípací ø mm	Hmotnost g	MJ	Cena CZK	za
101 160 762	780	8	4570	KS	2 782,01	1 KS
101 160 763	900	9	4980	KS	3 644,49	1 KS

Produktová skupina A01



Hlava štípacích kleští

Vhodná pro Solido štípací kleště.

Materiál: chrom-vanadiová vysoce tvrdá ocel

Obj. č.	pro délku mm	MJ	Cena CZK	za
101 160 765	780	KS	1 597,19	1 KS
101 160 766	900	KS	1 777,24	1 KS

Produktová skupina A01



Štípací kleště

Kované ze speciální oceli, bříty vysokofrekvenčně kalené, s trubkovými rameny práškovým nástřikem. Vhodné pro konstrukční oceli do pevnosti 150 kg/mm².

Materiál: speciální ocel kovaná
Rameno: s práškovým nástřikem

Obj. č.	Délka mm	Max. štípací ø při 750 N/mm ²	Max. štípací ø při 1250 N/mm ²	Hmotnost g	MJ	Cena CZK	za
101 160 712	780	12	10	4100	KS	4 777,05	1 KS
101 160 713	920	14	12	4300	KS	6 795,31	1 KS

Produktová skupina A00 A91



Hlava štípacích kleští

Vhodné pro Stubai štípací kleště.

pro délku: 920 mm
Materiál: speciální ocel kovaná

Obj. č.	MJ	Cena CZK	za
101 160 718	KS	4 181,73	1 KS

Produktová skupina A00 A91



Betonářské kleště bez fazety

Vyrobeno ze speciální nástrojové oceli, hlava leštěná.

Rameno: černé
 Povrch: černý, hlava leštěná
 Materiál: speciální nástrojová ocel
 Doplnkové označení: rabickové kleště



Obj. č.	Délka mm	Hmotnost g	MJ	Cena CZK	za
101 160 910	220	300	KS	691,15	1 KS

Produktová skupina A00 A91

Sada kleští Solido 5dílná

Kleště s dvoubarevnými vícesložkovými držadly nebo s plastovými návleky.

Obsah:
 SOLIDO kombinované kleště 180 mm,
 SOLIDO boční štípací kleště 160 mm,
 SOLIDO štípací kleště 250 mm,
 SOLIDO půlkulaté kleště 200 mm,
 SOLIDO odizolovací kleště 160 mm.

Obj. č.	Velikost sady	MJ	Cena CZK	za
101 108 186	5dílná	SA	2 050,21	1 SA

Produktová skupina A66





Sada kleští 3dílná

Kleště s leštěnou hlavou; rukojeti potažené plastem (sika kleště) nebo vícesložkové rukojeti.

Obsah:

- 1 kombinované kleště 180 mm,
- 1 boční štípací kleště 160 mm,
- 1 KNIPEX Cobra® sika kleště 250 mm.

Obj. č.	Hmotnost g	Velikost sady	MJ	Cena CZK	za
101 162 006	950	3dílná	SA	2 604,87	1 SA

Produktová skupina A00 A60



Sada kleští na vodní čerpadla Cobra® 3dílná

Kleště s leštěnou hlavou, rukojeti potažené protiskluzovým plastem.

Obsah:

- 1 kleště na vodní čerpadlo Cobra 18 poloh nastavení délka 180 mm,
- 1 kleště na vodní čerpadlo Cobra 25 poloh nastavení délka 250 mm,
- 1 kleště na vodní čerpadlo Cobra 30 poloh nastavení délka 300 mm.

Obj. č.	Hmotnost g	Velikost sady	MJ	Cena CZK	za
101 162 242	1220	3dílná	KS	3 528,34	1 KS

Produktová skupina A00 A60



Sada kleští, montážní balíček 3dílný

Kleště s dvoubarevnými vícesložkovými kryty rukojetí.

Obsah:

- 1 kombinované kleště délka 180 mm,
- 1 ploché jehlové kleště s břitem délka 200 mm,
- 1 boční štípací kleště, délka 160 mm.

Obj. č.	Hmotnost g	Velikost sady	MJ	Cena CZK	za
101 162 245	810	3dílná	KS	2 526,46	1 KS

Produktová skupina A00 A60



3M**Ochranné brýle SF402AS/AF**

Ochranné brýle se skládají z bezokrajového zorníku s širokými postranicemi. Povrchová úprava čočky proti poškrábání a zamížení. Tlak postranic na uši je rovnoměrně rozložen a nabízí tak vysoký komfort nošení. Měkké, nastavitelné nosní vycpávky pro přizpůsobenou ochranu. Konce spánků s dodatečnou měkkou výplní, sportovní design, postranice s výraznými barvami pro módní akcenty podporují nošení. Polykarbonátové čočky absorbují 99,9% UVA/UVB paprsků.

Norma: EN 166

Obj. č.	Sklo	Bez kovových částí	Barva obroučky	Hmotnost g	MJ	Cena CZK	za
101 170 361	šedá	ano	černá, zelená	19	KS	278,49	1 KS

Produktová skupina ANT

**3M****Ochranné brýle SecureFit XSGAF**

Ochranné brýle vyrobené z bezrámových zorníků s postranicemi. **Povrchová úprava zorníků: premiová Scotchgard proti zamížení** pro čisté vidění za všech okolností. Tlak postranic na uši je rovnoměrný a nabízí tak vysoký komfort při nošení. Měkké nastavitelné nosní opěrky lépe sedí. Oblast spánků s měkkou výplní, sportovní design, postranice s výraznými barvami pro módní akcenty. **Polykarbonátové zorníky absorbují 99,9% UVA/UVB paprsků.**

Norma: EN 166

Obj. č.	Sklo	Bez kovových částí	Barva obroučky	Hmotnost g	MJ	Cena CZK	za
101 170 312	čiré	ano	šedá/modrá	19	KS	431,24	1 KS
101 170 313	šedá	ano	šedá/modrá	19	KS	448,66	1 KS

Produktová skupina AS0



čirá

žlutá

šedá

G GEBOL**Ochranné brýle Eco**

Nárazuvzdorné polykarbonátové sklo o tloušťce 1,7 mm pro vynikající ochranu proti létajícím částicím, hrubému prachu a postříkání. **Přímo větrané.** Flexibilní vinylová obruba, nastavitelný elastický pás. Optická třída I.

Norma: EN 166

Obj. č.	Sklo	Bez kovových částí	MJ	Cena CZK	za
101 175 486	čiré	ne	KS	96,70	1 KS

Produktová skupina AS0





GEBOL ochranné brýle Neon

Ochranné brýle se sportovním designem a vysokým komfortem nošení. Nožičky jsou délkově nastavitelné. Neonová barva zajišťuje dobrou viditelnost. Skla mají povrchovou úpravu odolnou proti poškrábání a zamlžení a také UV filtr. Optická třída I.

Norma: EN 166

Obj. č.	Sklo	Bez kovových částí	Barva obroučky	MJ	Cena CZK	za
101 176 092	čiré	ano	černá/neonově žlutá	KS	225,64	1 KS

Produktová skupina ASO



čiré



tónované



Ochranné brýle Sports Line

Sportovní design s vysokým komfortem při nošení. Flexibilní měkký nosní můstek. Odolný povrch proti zamlžení a oděru. **UV filtr proti UV-A a UV-B záření.** Optická třída I.

Norma: EN 166

Obj. č.	Sklo	Bez kovových částí	Barva obroučky	MJ	Cena CZK	za
101 175 482	čiré	ano	černá	KS	204,15	1 KS
101 175 483	tónované	ano	černá	KS	204,15	1 KS

Produktová skupina ASO



čiré



tónované



Ochranné brýle Safety Comfort

Sportovní design, flexibilní, měkká obroučka na nos. Integrovaná postranní ochrana. Nastavitelné v délce i ohybu. **UV-Filtr.** Optická třída I.

Norma: EN 166

Obj. č.	Sklo	Bez kovových částí	Barva obroučky	MJ	Cena CZK	za
101 175 484	čiré	ne	černá/žlutá	KS	105,12	1 KS
101 175 485	tónované	ne	černá/žlutá	KS	105,12	1 KS

Produktová skupina ASO



čiré



tónované

Honeywell

Ochranné brýle Millennia 2G

Měkký flexibilní materiál obrouček, komfort na hlavě i za ušima při celodenním nošení. Chrání oči, částí tváře a spánků před pevnými částicemi, prachem a nebezpečím nárazu. Výborný panoramatický rozsah. Vhodné pro veškerá průmyslová odvětví. Se šňůrkou na krk. Odolné proti poškrábání, zaručená odolnost mezi -5 °C a +55 °C, odolnost proti nárazům 45 m/s. UV ochrana.

Norma: EN 166

Obj. č.	Sklo	Bez kovových částí	Barva obroučky	Hmotnost g	MJ	Cena CZK	za
101 170 295	čiré	ano	černá	32	KS	174,82	1 KS
101 170 296	žluté	ano	černá	32	KS	198,63	1 KS
101 170 297	šedé	ano	černá	32	KS	198,63	1 KS

Produktová skupina ASO



čiré sklo



žluté sklo



šedé sklo

Honeywell

Ochranné brýle Millennia 2G IR

Měkký flexibilní materiál rámu, komfort na hlavě i za ušima při celodenním nošení. Vynikající všestranné pokrytí s výjimečnou viditelností do všech stran. **Se šňůrkou.** Odolné proti poškrábání, garantovaná stálost od -5 °C do +55 °C, odolnost proti nárazu 45m/s. **Pro řezání plamenem.** Absorbuje >99,9 % UV záření až do 385 nm.

Norma: EN 166

Obj. č.	Sklo	Bez kovových částí	Barva obroučky	Hmotnost g	MJ	Cena CZK	za
101 170 298	IR3	ne	černá	32	KS	240,16	1 KS
101 170 299	IR5	ne	černá	32	KS	240,16	1 KS

Produktová skupina ASO



Honeywell

Ochranné brýle Avatar

S vrstvou **HydroShield** pro maximální výkon bez zamlžení a s vyšší odolností proti poškrábání. Polykarbonátová čočka. Ultralehký rám s vycpávkami na obočí, flexibilní nosní podložka. Systém nepřímé ventilace, stranice s nastavitelným úhlem a polstrované strany a konce.

Norma: EN 166

Obj. č.	Sklo	Bez kovových částí	Barva obroučky	Hmotnost g	MJ	Cena CZK	za
101 170 293	čiré	ano	černá	33	KS	531,43	1 KS
101 170 294	šedé	ano	černá	33	KS	531,43	1 KS

Produktová skupina ASO



čirá



šedá



Honeywell

Ochranné brýle Avatar OTG

Ochranné brýle pro uživatele optických brýlí. Polykarbonátové čočky, odolná proti poškrábání. Ultralehký rám, podložka na obočí, flexibilní nosní podložka. Nepřímý ventilační systém, držák s nastavitelným úhlem a polstrované po stranách a koncích.

Norma: EN 166

Obj. č.	Sklo	Bez kovových částí	Barva obroučky	Hmotnost g	MJ	Cena CZK	za
101 170 291	čiré	ne	černá/červená	46,3	KS	590,96	1 KS
101 170 292	šedé	ne	černá/červená	46,3	KS	590,96	1 KS

Produktová skupina ASO



Honeywell
HOWARD
LEIGHT

Ochranné ucpávky uší QB2 HYG

Měkké ucpávky pro ochranu vnějšího sluchovodu. Patentovaný popruh chrání ucpávky při pokládání před kontaktem se špinavými povrchy. Lehké a zvláště vhodné pro prostředí s občasným hlukem.

Obj. č.	Útlum hluku	Hmotnost g	MJ	Cena CZK	za
101 170 145	SNR = 24 dB	13	KS	162,33	1 KS

Produktová skupina ASO

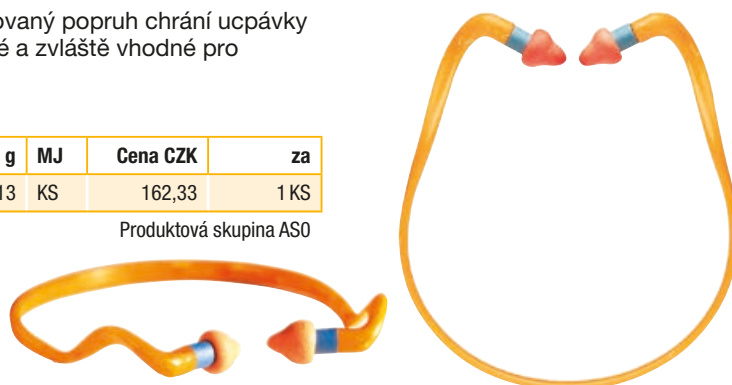

Honeywell
HOWARD
LEIGHT

Ochranné ucpávky uší Percap

Velmi pohodlné se třemi polohami nošení: nad hlavou, pod bradou, na krku. Skládací držák - ideální pro dočasné pobyty v hlučných prostorech. Vyměnitelné polyuretanové špuntky.

Obj. č.	Útlum hluku	Hmotnost g	MJ	Cena CZK	za
101 170 150	SNR = 24 dB	10	KS	128,94	1 KS

Produktová skupina ASO



Náhradní ucpávky do uší pro PerCap

Obj. č.	Útlum hluku	MJ	Cena CZK	za
101 170 151	SNR = 24 dB	PAA	49,08	1 PAA

Produktová skupina AS0



Špunty do uší - balení k doplnění Bilsom 303 S/L

Kónické provedení, vyrobené z polyuretanové pěny s dobrými izolačními vlastnostmi a vysokým komfortem při dlouhodobém nošení. Hladký povrch odpuzující nečistoty. Ideální pro pracovníky kteří jsou vystaveni neustálému hluku a pro ty, kteří očekávají nejlepší ochranu a pohodlí v uších.

Obsah: 200 párů

Obj. č.	Velikost	Útlum hluku	Hodí se k	MJ	Cena CZK	za
101 170 125	S	SNR = 33 dB	LS-400/HL400	PK	956,86	1 PK
101 170 126	L	SNR = 33 dB	LS-400/HL400	PK	956,86	1 PK

Produktová skupina AS0



Špunty do uší - balení k doplnění Laser Lite

Díky živým barvám jsou špunty jasně viditelné. Měkká pěna, která netlačí a dokonale padne do uší. T-tvar usnadňuje zasunutí a vysunutí. Vynikající pro dlouhodobé nošení.

Obsah: 200 párů

Obj. č.	Útlum hluku	Hodí se k	MJ	Cena CZK	za
101 170 136	SNR = 35 dB	LS-400/HL400	PK	863,93	1 PK

Produktová skupina AS0



Špunty do uší Basic

Tyto hladké, zúžené špunty do uší se pohodlně nosí. Špunty jsou baleny po párech v plastových sáčcích pro nezbytnou hygienu. 200 kusů v praktickém dávkovacím boxu.

Norma: EN 352-2
 Typ: Basic

Obj. č.	Útlum hluku	Obsah KS	MJ	Cena CZK	za
101 178 004	SNR = 34 dB	200	PK	981,55	1 PK

Produktová skupina AS0





Špunty do uší Maxifit Pro

Špunty do uší pro opakované použití. Omyvatelné se šňůrkou a kompaktním pouzdem.

Norma: EN 352-2
Typ: Maxifit Pro

Obj. č.	Útlum hluku	Hmotnost g	MJ	Cena CZK	za
101 170 189	SNR = 32 dB	10	KS	40,37	1 KS

Produktová skupina AS0



Mušlové chrániče sluchu Basic

Extrémně lehká konstrukce, hlavový most ze speciálního plastu, velmi měkké ušní podložky, příjemný kontaktní tlak.

Obj. č.	Útlum hluku	Hmotnost g	MJ	Cena CZK	za
101 175 491	SNR = 27 dB	170	KS	236,38	1 KS

Produktová skupina AS0



Pracovní rukavice Eco

Přibližně 1 mm tloušťka kůže, vystlaná dlaň a 7 cm široká, zesílená manžeta.
Oblast použití: stavebnictví.

Balení = 12 párů

Materiál: hovězí useň, bavlna
Norma: EN 388
Kategorie: kategorie II

Obj. č.	Velikost	Barva	Bal.	MJ	Cena CZK	za
101 175 404	10,5	modrá/šedá	12	PAA	83,05	1 PAA

Produktová skupina AS0 AS1



Chemické ochranné rukavice Camapren 722

Osvědčený výrobek **velmi vysoké kvality** se širokým spektrem použití. Vhodné pro použití se širokou škálou chemikálií. Rukavice má **vysokou pružnost při nízkých teplotách** a **vysokou elasticitu**, příjemný komfort nošení, velmi dobrou citlivost, **dobrou přilnavost na mastných a zalejovaných částech**.
Schválení podle EN 421 (radioaktivní kontaminace).



Materiál: chloropren / přírodní latex
Norma: EN 374-1 / EN 374-5 / EN 388 / EN 421
Kategorie: III
Tloušťka vrstvy: 0,6 ± 0,1 mm
Provedení: s lemem, vroubkované, velorizované



Obj. č.	Velikost	Barva	Délka mm	Bal.	MJ	Cena CZK	za
101 175 111	8	červená	290-310	10	PAA	154,49	1 PAA
101 175 112	9	červená	290-310	10	PAA	154,49	1 PAA
101 175 113	10	červená	290-310	10	PAA	154,49	1 PAA
101 175 114	11	červená	290-310	10	PAA	154,49	1 PAA

Produktová skupina AS0 AS1



Chemické ochranné rukavice MaxiChem 56-630

Rukavice Maxi Chem® byly vyvinuty pro práci s **chemikáliemi**, při kterých je třeba **delší a silnější ochrana**, syntetický povlak v kombinaci se superlehkým bezešvým vnitřkem zaručuje v rukavicích nejvyšší komfort a citlivost. Manžeta těsně obepíná ruku a prsty sedí v rukavici pevně. Dlouhé manžety pro bezpečnou práci.

Oblasti použití: montáže automobilů, chemikálie, OEM, olej a plyn, důlní práce, kovy a minerály, papírnický průmysl a celulóza.

Balení = 12 párů

Materiál: povlak Micro-cup
Norma: EN 388, EN 374
Kategorie: III



Obj. č.	Velikost	Barva	Bal.	MJ	Cena CZK	za
101 179 515	9	zelená/černá	12	PAA	225,93	1 PAA
101 179 516	10	zelená/černá	12	PAA	225,93	1 PAA

Produktová skupina AS0 AS1



Jednorázové rukavice Med Nitril nepraškové

Nesterilní jednorázové rukavice, které se vyznačují vysokou odolností proti oděru a jsou vhodné pro použití s jídlem.

Materiál: nitril
Barva: modrá
Provedení: nepraškové
Norma: EN 455



Obj. č.	Velikost	Obsah KS	MJ	Cena CZK	za
101 106 537	M	100	PK	635,97	1 PK
101 106 538	L	100	PK	635,97	1 PK
101 106 539	XL	100	PK	635,97	1 PK

Produktová skupina AS0 AS1

Rukavice pro domácnost Dana

Vyrobeno z přírodního latexu, pevné, vysoce citlivé na hmat, šetrné k životnímu prostředí, ideální stříh, struktura pro optimální uchopení, jemná bavlněná vložka pro snadné oblékání a svlékání, **vhodné pro styk s potravinami. Vaflový vzor pro velmi dobrou přilnavost za mokra.** V pytlíku v páru.



Materiál: přírodní latex

Obj. č.	Velikost	Barva	Bal.	MJ	Cena CZK	za
101 175 220	7 (S)	žlutá	12	PAA	40,07	1 PAA
101 175 221	8 (M)	žlutá	12	PAA	40,07	1 PAA
101 175 222	9 (L)	žlutá	12	PAA	39,78	1 PAA
101 175 223	10 (XL)	žlutá	12	PAA	39,78	1 PAA

Produktová skupina AS0 AS1



Ochranné rukavice Agil Flex DT 93-20

Černý **nitrilový povlak na nylon/spandex úpletu**, bezešvé provedení, anatomický tvar a příjemné na pohmat, **nitrilové nopky na dlani**, nitrilový povrch odpuzuje olej a **nabízí dobrou přilnavost k mastným předmětům**. Velmi dobrá odolnost proti oděru a pevnost v tahu zaručují dlouhou životnost.

Oblasti použití: manipulace s malými předměty a přesnými díly, skladování a logistika, automobilový a plastikařský průmysl.

Materiál: nylon/spandex úplet
Povrch: nitrilová mikropěna s nitrilovými nopkami
Norma: EN 388
Kategorie: kategorie II



Obj. č.	Velikost	Barva	Kód barvy	Bal.	MJ	Cena CZK	za
101 175 216	10	modrá/černá	černá	12	PAA	76,37	1 PAA
101 175 217	11	modrá/černá	světle modrá	12	PAA	76,37	1 PAA
101 175 214	8	modrá/černá	žlutá	12	PAA	76,37	1 PAA
101 175 215	9	modrá/černá	hnědá	12	PAA	76,37	1 PAA

Produktová skupina AS0 AS1



Ochranné rukavice Agil Pro DT 16-10

Bezešvé, anatomické s velmi dobrým hmatovým pocitem. Mikroporézní nitrilové povrstvení na 15gramové tkanině z nylon-elastanu. Velmi dobrá přilnavost ve vlhkých a mastných podmínkách. Nopy na dlaních zvyšují jistotu úchopu. Vhodné pro alergiky na latex.

Oblasti použití: manipulace s drobnými předměty a přesnými součástkami, skladování a logistika, automobilový a plastový průmysl, domácí kutilství.

Balení = 12 párů

Materiál: nitrilový povrch / elastan
Norma: EN 388
Kategorie: kategorie II



Obj. č.	Velikost	Povrch	Barva	Kód barvy	Bal.	MJ	Cena CZK	za
101 175 147	10		modrá/černá	černá	12	PAA	95,54	1 PAA
101 175 148	11		modrá/černá	světle modrá	12	PAA	95,54	1 PAA
101 175 145	8	nitrilová mikropěna s nitrilovými nopkami	modrá/černá	bílá	12	PAA	95,54	1 PAA
101 175 146	9		modrá/černá	žlutá	12	PAA	95,54	1 PAA

Produktová skupina AS0 AS1



Ochranné rukavice MaxiFlex®Ultimate 34-874

Bezešvé pletené montážní rukavice. Patentovaný nitrilový mikropěnový povrstvený povrch pro práci v suchém prostředí. Vynikající flexibilita a vynikající hmatový pocit. 360° prodyšné. **Odolnost proti otěru úroveň 4. Neobsahuje silikon.**

Oblasti použití: ideální pro všechny práce v suchém prostředí s vysokými nároky na citlivý hmatový dotyk, suchou přilnavost, jemnou montáž, obalový průmysl, logistiku a řadu řemeslných oblastí.

Materiál: nitril-mikro pěnový povlak
 Povrch: nitril mikropěna
 Norma: EN 388
 Kategorie: kategorie II

EN 388



Obj. č.	Velikost	Barva	Kód barvy	Bal.	MJ	Cena CZK	za
101 175 208	10	šedá/černá	žlutá	12	PAA	131,55	1 PAA
101 175 209	11	šedá/černá	černá	12	PAA	131,55	1 PAA
101 175 206	8	šedá/černá	oranžová	12	PAA	131,55	1 PAA
101 175 207	9	šedá/černá	bílá	12	PAA	131,55	1 PAA

Produktová skupina ASO AS1

GEBOL

Ochranné rukavice Multi Flex

Bezešvé nylonové jemné úpletové rukavice s nitrilovým mikropěnovým povrchem a nitrilovými nopkami na dlani. Velmi dobrá odolnost proti oděru, vynikající prodyšnost. Bezpečné uchopení i u hladkých předmětů / povrchů. Velmi dobrý hmatový pocit, odpudivé vůči tekutinám, dobrá odolnost vůči olejům.

Testováno podle normy Ökotex Standard 100.

Oblasti použití: montáž a logistika.

Materiál: 96% nylon / 4% elastan
 Povrch: nitril-mikropěna s nitrilovými nopkami
 Norma: EN 388
 Kategorie: kategorie II

EN 388



Obj. č.	Velikost	Barva	Kód barvy	Bal.	MJ	Cena CZK	za
101 175 430	8	šedá/černá	oranžová	12	PAA	96,70	1 PAA
101 175 431	9	šedá/černá	bílá	12	PAA	96,70	1 PAA
101 175 432	10	šedá/černá	žlutá	12	PAA	96,70	1 PAA
101 179 039	11	šedá/černá	černá	12	PAA	96,70	1 PAA

Produktová skupina ASO AS1

GEBOL



Ochranné rukavice Micro Flex černé

Profesionální kvalita, vyrobené z bezešvého jemného pleteného polyesteru s polyuretanovým povlakem na dlani. Dobrá pevnost a přilnavost, vysoká odolnost proti oděru.

Oblasti použití: montážní práce

Materiál: polyester
 Povrch: polyuretan
 Norma: EN 388
 Kategorie: kategorie II

EN 388



Obj. č.	Velikost	Barva	Kód barvy	Bal.	MJ	Cena CZK	za
101 175 421	8	černá	oranžová	12	PAA	38,33	1 PAA
101 175 422	9	černá	bílá	12	PAA	38,33	1 PAA
101 175 423	10	černá	žlutá	12	PAA	38,33	1 PAA
101 175 424	11	černá	černá	12	PAA	38,33	1 PAA

Produktová skupina ASO AS1



Ochranné rukavice Midi Flex

Šedý nitrilový potah na bezešvém polyesterovém jemném úpletu, **anatomický tvar**. Vysoká přilnavost a dobrý pocit dotyku. Nitrilový potah **odpuzdující olej**.
Oblasti použití: manipulace s drobnými předměty a přesnými součástmi, logistika a skladování, automobilový průmysl.

Materiál: polyester
 Povrch: nitril
 Norma: EN 388
 Kategorie: kategorie II



Obj. č.	Velikost	Barva	Kód barvy	Bal.	MJ	Cena CZK	za
101 175 477	8	šedá/černá	oranžová	12	PAA	38,62	1 PAA
101 175 478	9	šedá/černá	bílá	12	PAA	38,62	1 PAA
101 175 479	10	šedá/černá	žlutá	12	PAA	38,62	1 PAA

Produktová skupina AS0 AS1



Ochranné rukavice Super Grip

Profesionální kvalita vyrobená z bezešvého jemného úpletu v provedení 3U v nylonu s nitrilovým povrchem. Výborná přilnavost a velmi dobrá tvarovatelnost, vysoká odolnost proti oděru a dobrá odolnost proti mazacím tukům a olejům.
Oblast použití: dílna, výroba

Materiál: nylon
 Povrch: nitril
 Norma: EN 388
 Kategorie: kategorie II



Obj. č.	Velikost	Barva	Kód barvy	Bal.	MJ	Cena CZK	za
101 175 444	9	modrá/černá	bílá	12	PAA	87,41	1 PAA
101 175 445	10	modrá/černá	žlutá	12	PAA	87,41	1 PAA

Produktová skupina AS0 AS1



Ochranné rukavice proti pořezání Master Cut 5 Plus

Vyrobena z polyesteru, skelného vlákna, HPPE a spandexu s PPU-nitrilovým mikropěnovým povrchem Sandy Finish. Bezešvé rukavice s ochranou proti stříhu (**stupeň ochrany C**). Zesílená oblast mezi ukazováčkem a palcem, dobrá přilnavost na hladké předměty, odpuzující olej.
Oblast použití: montážní práce

Balení = 12 párů

Materiál: Polyester / HPPE / Nylonfaser / Metallfaser / Elasthan
 Povrch: nitril-mikropěna s pískovým povrchem
 Norma: EN 388
 Kategorie: kategorie II



Obj. č.	Velikost	Barva	Kód barvy	Bal.	MJ	Cena CZK	za
101 175 441	9	žlutá/černá	bílá	12	PAA	250,90	1 PAA
101 175 442	10	žlutá/černá	žlutá	12	PAA	250,90	1 PAA
101 175 443	11	žlutá/černá	černá	12	PAA	250,90	1 PAA

Produktová skupina AS0 AS1



Svářečské rukavice Argon 1 0601

Dlaňová i hřbetní část z měkké kozí usně napa, 15-centimetrová manžeta z hovězí štípané usně, křídlový palec. **1A kvalita**. Lemované švy.
Rozsah použití: kovozpracující a těžký průmysl, sváření WIG, stavební řemesla, instalační podniky.

Balení = 12 párů

Materiál: kozinka, štípaná kůže
 Norma: EN 388
 Kategorie: kategorie II

Obj. č.	Velikost	Délka mm	Barva	Bal.	MJ	Cena CZK	za
101 175 307	9	380	bílá	12	PAA	149,85	1 PAA
101 175 325	10	350	bílá	12	PAA	149,55	1 PAA

Produktová skupina ASO AS1



Svářečské rukavice Welder 3 Shield 0604

Kompletně vyrobeno z červenohnědé hovězí štípenky, kompletně podšité, tudíž pohodlné na nošení. Dobrá izolace. Švy podlepené a šité kevlarovou® nití. Délka manžety: 15 cm.
Oblasti použití: všeobecné svářečské práce.

Materiál: hovězí štípenka
 Norma: EN 12477: Typ A / EN 388 / EN 407
 Kategorie: kategorie II

Obj. č.	Velikost	Délka mm	Barva	Bal.	MJ	Cena CZK	za
101 175 321	10,5	350	červená	6	PAA	180,63	1 PAA

Produktová skupina ASO AS1

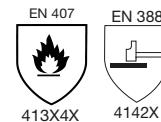

Ochranné rukavice Winter Lite

Bezešvé montážní rukavice pro chladné okolní teploty. **Ideální rozsah použití až do 0 stupňů**. perfektní střih a vysoký komfort při nošení. Optimální obratnost a bezpečné uchopení, dokonce i u hladkých předmětů. **Kapalný repelent**.

Oblasti použití: instalační práce, práce na motorových vozidlech, skladové práce, montážní práce, precizní práce, opravářské práce, klempířské práce, tesařské práce, dílenské práce.

Materiál: akryl, elastan
 Povrch: nitrilový povlak s pískovým povrchem
 Norma: EN 388 / EN 511
 Kategorie: kategorie II

Obj. č.	Velikost	Barva	Bal.	MJ	Cena CZK	za
101 192 970	9	žlutá/černá	6	PAA	116,74	1 PAA
101 192 971	10	žlutá/černá	6	PAA	116,74	1 PAA
101 192 972	11	žlutá/černá	6	PAA	116,74	1 PAA

Produktová skupina ASO AS1

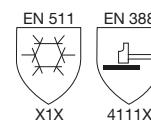



Zimní ochranné rukavice Agil Pro Thermo 1615

Mikroporézní nitrilový povlak velikost úpletu 15 akryl/spandex/nylon. **Kompatibilní s dotykovou obrazovkou.** Bezešvé zpracování, anatomický střih a velmi dobrý hmat. Lehká/tenká podšívka pro chladné dny. **Nejvyšší úroveň odolnosti proti oděru 4.** Antibakteriální vrstva Sanitized®, povrstvení nitrilovou pěnou nabízí velmi dobrou přilnavost ve vlhkých a mastných podmínkách.

Oblasti použití: práce v chladu (venku), manipulace s drobnými předměty a přesnými díly, skladování a logistika (chlazené prostory), automobilový a plastikářský průmysl, použití nářadí a nástrojů, stavebnictví a zahradnictví, ovládání dotykové obrazovky.

Materiál: Acryl / Spandex / Nylon-Gewirk
 Povrch: nitrilová mikropěna
 Norma: EN 388
 Kategorie: kategorie II



Obj. č.	Velikost	Barva	Kód barvy	Bal.	MJ	Cena CZK	za
101 174 980	7	tmavomodrá	oranžová	12	PAA	160,88	1 PAA
101 174 981	8	tmavomodrá	bílá	12	PAA	160,88	1 PAA
101 174 982	9	tmavomodrá	žlutá	12	PAA	160,88	1 PAA
101 174 983	10	tmavomodrá	černá	12	PAA	160,88	1 PAA
101 174 984	11	tmavomodrá	zelená	12	PAA	160,88	1 PAA

Produktová skupina AS0 AS1

LORDIN®

Mycí pasta na ruce Lordin® Extra Paste



Proti **střednímu až silnému znečištění** převážně ve vodě nerozpustnými látkami používanými při práci na bázi tuků a pigmentů, jako jsou např. oleje, tuky, grafit, čerstvé barvy, laky, kovový prach. Vysoce koncentrovaná, neobsahující mýdlo, neobsahující rozpouštědla, hodnota pH neutrální pro kůži, s třecími složkami šetřícími pokožku, **biologicky odbouratelná**.



101 175 392

Obj. č.	Obsah l	Balení	MJ	Cena CZK	za
101 175 392	10	kyblík	KS	718,74	1 KS

Produktová skupina AS0

LORDIN®

Mycí pasta na ruce Lordin® Liquid Power



Tekutá přírodní pasta na mytí rukou. Pro odstranění nečistot, které nejsou rozpustné ve vodě např. tuky, oleje, kovový prach. Velmi silná čistící síla, bez rozpouštědel, přizpůsobené pH a šetrné lidské pokožce, parfémované přírodními vonnými látkami.

Obj. č.	Obsah l	Balení	MJ	Cena CZK	za
101 175 396	0,25	tuba	KS	89,44	1 KS
101 176 074	0,5	tuba	KS	175,98	1 KS
101 175 346	2	měkká lahev	KS	418,17	1 KS
101 175 389	3	dóza	KS	653,40	1 KS
101 175 391	10	kanystr	KS	1 768,52	1 KS

Produktová skupina AS0



101 175 396



101 176 074



101 175 346



101 175 389



101 175 391



Ochranná helma Zircon I

Ochranná helma s nastavitelným páskem s anti UV-ochranou. Podle **EN 397**. Vnitřní vybavení z LD-Polyethylenu a s 8 upevňovacími body, froté potítkem, nastavitelný pásek pro obvod hlavy 53 - 63 cm. **Certifikováno podle EN 50365:2002 Izolační helma pro práce s nízkonapětovými zařízeními.**

Doba použitelnosti: 5 let

Norma: EN 397

Obj. č.	Barva	Materiál	MJ	Cena CZK	za
101 179 439	bílá	HD-Polyethylen	KS	204,15	1 KS
101 179 440	žlutá	HD-Polyethylen	KS	204,15	1 KS
101 179 441	modrá	HD-Polyethylen	KS	204,15	1 KS

Produktová skupina ASO



Stavební helma Granite Wind

Dle **EN 397**, ochranná přilba s ventilací, speciální design pro práci ve výškách, bez kšiltu pro lepší vertikální výhled, nové nastavení velikosti systém ROTOR od 53/63 cm. Široká ventilace na bočních stranách přilby, tvarovaný postroj z plastu nad textilními pásky, tepelně tvarované potní pásky, odepínací podbradní pásek se 3 fixačními body, boční deformační odolnost (LD), odolnost proti rozstříku malých kovových částic (MM), použití při teplotách -20 °C.

Doba použitelnosti: 7 let od data výroby, 4 roky používání.

Barva: bílá
Norma: EN 397
Hmotnost: 355 g

Obj. č.	Materiál	MJ	Cena CZK	za
101 179 435	ABS	KS	1 168,85	1 KS

Produktová skupina ASO



Průmyslová ochranná přilba EVO®3 s kolečkovým uzávěrem

Podle **EN 397**. Průmyslová ochranná přilba s 3D přesným nastavením a 1-2-3bodovým nastavením hloubky pro co nejlepší přizpůsobení. Stabilní, pohodlný 6 bodový terylenový pásový systém a vysoce savé, všestranné potítko vyrobené z egyptské bavlny (**PH neutrální, dermatologicky testováno**). Optimální ventilace helmy díky ventilačním štěrbinám na zadní straně a na bocích, které poskytují v průměru 2-3 stupně chlazení pod helmou. Nízko posazený řemínek na krk s **Revolution® zapínáním otočným kolečkem**. Univerzální držák pro připevnění ochranného štítu a/nebo ochrany sluchu.

Norma: EN 397
Hmotnost: 375 g
Velikost: 530 - 640 mm

Obj. č.	Barva	Materiál	MJ	Cena CZK	za
101 170 249	bílá	HDPE	KS	387,68	1 KS
101 170 250	žlutá	HDPE	KS	387,68	1 KS

Produktová skupina AS0



Bezpečnostní helma EVO®3 s posuvným uzávěrem

Podle **EN 397**. Průmyslová ochranná přilba s 3D přesným nastavením a 1-2-3bodovým nastavením hloubky pro co nejlepší přizpůsobení. Stabilní, pohodlný 6 bodový terylenový pásový systém a vysoce savé, všestranné potítko vyrobené z egyptské bavlny (**PH neutrální, dermatologicky testováno**). Optimální ventilace helmy díky ventilačním štěrbinám na zadní straně a na bocích, které poskytují v průměru 2-3 stupně chlazení pod helmou. Nízko posazený řemínek na krk s **OneTouch™ posuvným uzávěrem**. Univerzální držák pro připevnění ochranného štítu a/nebo ochrany sluchu.

Norma: EN 397
Hmotnost: 375 g
Velikost: 530 - 640 mm

Obj. č.	Barva	Materiál	MJ	Cena CZK	za
101 170 245	bílá	HDPE	KS	294,75	1 KS
101 170 246	žlutá	HDPE	KS	294,75	1 KS
101 170 247	červená	HDPE	KS	294,75	1 KS
101 170 248	modrá	HDPE	KS	294,75	1 KS

Produktová skupina AS0



Bezpečnostní helma EVOLite Skyworker

Podle EN 397 / EN 12492. Průmyslová ochranná přilba 6bodový terylenový pásový systém, 3D přesné nastavení a 1-2-3bodové nastavení hloubky pro maximální přizpůsobení. Se systémem odpružení a skořepinovou konstrukcí, která byla vyvinuta pro průmyslové, horolezecké, záchranářské a volnočasové aktivity. Vnitřní skořepina EPS tlumící nárazy chrání před nárazy zepředu i zezadu i z boku. Je větraná pro větší pohodlí a přesto má vysokou ochrannou funkci. Potní pásek Chamlon™ vyrobený z egyptské bavlny. 4bodový podbradní řemínek s rychlým uvolněním a plynulým nastavením. Univerzální držák pro připevnění ochranného štítu nebo ochrany sluchu.







Barva: žlutá
Norma: EN 12492
Hmotnost: 395 g
Velikost: 530 - 640 mm

Obj. č.	Materiál	MJ	Cena CZK	za
101 170 242	ABS	KS	2 192,50	1 KS

Produktová skupina AS0

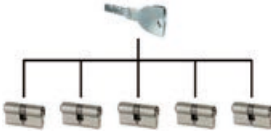
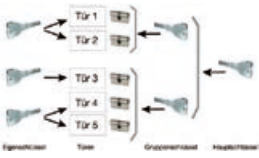
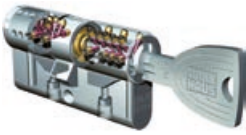

Rozdělení vložek

Přehled	průmyslové vložky	standardní vložky	bezpečnostní vložky
 <p>Bezpečnostní karty, ochrana proti duplicitě</p>			●
 <p>Ochrana proti odvrtání</p>		●	●
 <p>Ochrana proti planžetování (vyháčkování)</p>		●	●
 <p>Zamykání na obě strany nebo knoflíkem</p>		○	○
 <p>Sjednocení vložek</p>	○	○	○
 <p>Pro uzamykací systémy</p>			○
 <p>Systém oboustranného klíče</p>			●*
 <p>Vertikální a horizontální stavítka</p>			●

● standard
○ za příplatek

Stanovení rozměru vložky

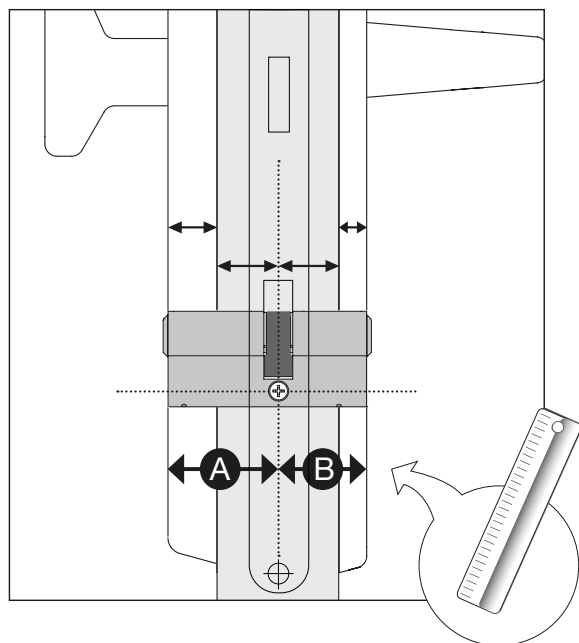

Cylindrická vložka

- A** venkovní délka
- B** vnitřní délka

Vložky jsou k dispozici ve velikostech po 5 mm.
Délka vložky se prodlouží o 3 mm nebo se o 2 mm zmenší.
Vložka by měla být ideálně na vnější straně zároveň ss štítkem
nebo s přesahem maximálně do 3 mm.

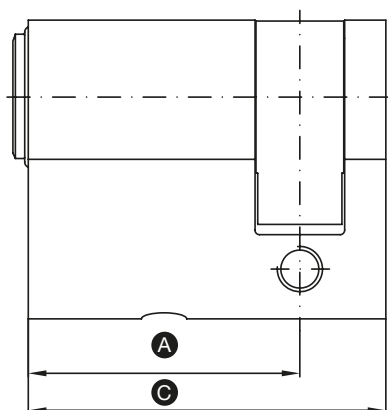

Cylindrická vložka jednostranná

- A** délka do středu
- C** celková délka

Pro instalaci je třeba mít ve dveřích
správný zámek (PZ).



Tip

Pro snazší měření je k dispozici
měřicí klíč 102204010
nebo měřidlo 102204081,
případně celá sada 102204082
(vč. spreje na promazání).





Stavební oboustranná vložka BKS B-59 různé klíče

- se 3 klíči a upevňovacím šroubem M5 x 60 mm
- bez bezpečnostních listů
- nepoužitelné pro uzamykací systémy
- doobjednání stejného klíče/vložky dle čísla není možné

Klíč polotovar BKS B-59 102 294 197



tvary klíče hranatý

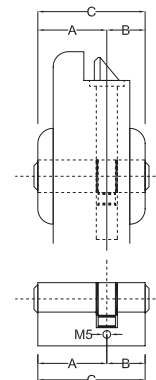

Obj. č.	Délka A / B mm	Délka C mm	Materiál	MJ	Cena CZK	za
102 294 180	31/31	62	mosaz poniklovaná	KS	235,42	1 KS
102 294 181	31/35	66	mosaz poniklovaná	KS	239,98	1 KS
102 294 182	31/40	71	mosaz poniklovaná	KS	262,76	1 KS
102 294 183	31/45	76	mosaz poniklovaná	KS	281,74	1 KS
102 294 184	31/50	81	mosaz poniklovaná	KS	332,62	1 KS
102 294 185	35/35	70	mosaz poniklovaná	KS	252,89	1 KS
102 294 186	35/40	75	mosaz poniklovaná	KS	273,39	1 KS
102 294 187	35/45	80	mosaz poniklovaná	KS	275,67	1 KS
102 294 188	35/50	85	mosaz poniklovaná	KS	298,45	1 KS
102 294 189	35/55	90	mosaz poniklovaná	KS	318,20	1 KS
102 294 190	40/40	80	mosaz poniklovaná	KS	273,39	1 KS
102 294 191	40/45	85	mosaz poniklovaná	KS	303,01	1 KS
102 294 192	40/50	90	mosaz poniklovaná	KS	313,64	1 KS
102 294 193	40/55	95	mosaz poniklovaná	KS	328,07	1 KS
102 294 194	45/45	90	mosaz poniklovaná	KS	301,49	1 KS
102 294 195	45/50	95	mosaz poniklovaná	KS	340,22	1 KS

Produktová skupina C60

Sada pro měření, údržbu, péči

Rozsah dodávky:

- 1x měřidlo vložek
- 1x univerzální stavební klíč
- 1x STALOC sprej na stavební cylindrické vložky

Obj. č.	MJ	Cena CZK	za
102 204 082	GT	1 041,69	1 GT

Produktová skupina 200 279 C42



Univerzální stavební klíč s měřicí stupnicí

- včetně stupnic pro měření hloubky vložky
- čtyřhranný klíč 6 až 10 mm
- vnitřní čtyřhran 6, 7, 8 mm
- šestiúhelník 3 mm
- celková délka 195 mm
- otvírák na lahve



Obj. č.	Provedení	Materiál	MJ	Cena CZK	za
102 204 010	uzamčení PZ	ocel poniklovaná	KS	245,93	1 KS

Produktová skupina 200



HEWI

Demontážní klíč na klikové rozety

- pro demontáž krycích rozet a podkonstrukcí u dveřního rozetového kování

Obj. č.	Provedení	MJ	Cena CZK	za
102 240 220	demontážní klíč na rozety	KS	715,54	1 KS

Produktová skupina 200 279 205



Symbole na dveře toalety, čtvercové

Provedení: samolepicí
 Tloušťka materiálu: 2 mm
 Šířka: 100 mm
 Výška: 100 mm
 Materiál: plast

Obj. č.	Typ	Povrch	MJ	Cena CZK	za
102 255 224	invalidní vozík	barva hliníku	KS	205,40	1 KS
102 255 225	invalidní vozík	nerez efekt	KS	209,60	1 KS
102 255 222	muži	barva hliníku	KS	205,40	1 KS
102 255 223	muži	nerez efekt	KS	209,60	1 KS
102 255 228	přebalovací místnost	barva hliníku	KS	205,40	1 KS
102 255 229	přebalovací místnost	nerez efekt	KS	209,60	1 KS
102 255 285	umývárna	barva hliníku	KS	205,40	1 KS
102 255 286	umývárna	nerez efekt	KS	209,60	1 KS
102 255 226	WC	barva hliníku	KS	205,40	1 KS
102 255 227	WC	nerez efekt	KS	209,60	1 KS
102 255 220	ženy	barva hliníku	KS	205,40	1 KS
102 255 221	ženy	nerez efekt	KS	209,60	1 KS

Produktová skupina 200 279 C36



Symbole na dveře toalety, obdelníkové

Provedení: samolepicí
 Tloušťka materiálu: 1,5 mm
 Šířka: 48 mm
 Výška: 150 mm
 Materiál: nerez
 Povrch: kartáčovaný

Obj. č.	Typ	MJ	Cena CZK	za
102 203 846	muži	KS	241,03	1 KS
102 203 847	ženy	KS	241,03	1 KS

Produktová skupina 200 291



Symbole na dveře toalety, černý pozink

Provedení: k nalepení
 Tloušťka materiálu: 2 mm
 Materiál: železo
 Povrch: pozinkováno patinováno

Obj. č.	Typ	Šířka mm	Výška mm	MJ	Cena CZK	za
102 251 266	ženy	47	105	KS	287,78	1 KS
102 251 265	muži	40	105	KS	287,78	1 KS
102 251 267	invalidní vozík	75	105	KS	287,78	1 KS
102 251 268	přebalovací místnost	80	110	KS	287,78	1 KS

Produktová skupina 200 C33



Informační štítek - Zákaz kouření

Provedení: samolepicí
 Tloušťka materiálu: 1,6 mm
 Materiál: plast
 Povrch: nerez efekt

Obj. č.	Text	ø mm	MJ	Cena CZK	za
102 255 289	Kouření zakázáno	60	KS	263,39	1 KS

Produktová skupina 200 291



solido

Dveřní zarážka SOLIDO ø 25 mm

Doraz: gumový kroužek

Rozsah dodávky: se šroubem 4x27 a hmoždinkou.

Způsob montáže: do podlahy
 Výška: 30 mm
 ø: 25 mm



Obj. č.	Materiál	Povrch	MJ	Cena CZK	za
102 283 657	mosaz	leštěný	KS	257,10	1 KS
102 283 658	mosaz	pochromovaný	KS	257,10	1 KS
102 283 659	mosaz	pochromovaný matný	KS	257,10	1 KS
102 283 653	nerez	matný	KS	165,58	1 KS
102 283 652	hliník	stříbrný elox	KS	180,25	1 KS

Produktová skupina 200 279 C36

GV montážní klíny MID 120 - plastové

Balení obsahuje:

- 40 klínů 64 x 28 x 9 mm, červená
- 30 klínů 70 x 35 x 11 mm, žlutá
- 25 klínů 76 x 38 x 10 mm, bílá
- 20 klínů 87 x 43 x 15 mm, šedá
- 5 klínů 135 x 43 x 24 mm, černá

Obj. č.	Bal.	MJ	Cena CZK	za
102 231 019	120	KS	1 408,43	1 KS

Produktová skupina 200 232



Montážní klíny MINI 61 - plastové

Balení obsahuje:

- 20 klínů 64 x 28 x 9 mm, červená
- 15 klínů 70 x 35 x 11 mm, žlutá
- 12 klínů 76 x 38 x 10 mm, bílá
- 10 klínů 87 x 43 x 15 mm, šedá
- 4 klínů 135 x 43 x 24 mm, černá

Obj. č.	Bal.	MJ	Cena CZK	za
102 231 021	61	KS	760,84	1 KS

Produktová skupina 200 232



Montážní podložky MID 80 - plastové

Balení obsahuje:

- 15 ks 80 x 50 x 2 mm červená
- 15 ks 80 x 50 x 3 mm zelená
- 15 ks 80 x 50 x 5 mm modrá
- 15 ks 80 x 50 x 7 mm hnědá
- 10 ks 80 x 50 x 10 mm černá
- 7 ks 80 x 50 x 15 mm žlutá
- 3 ks 80 x 50 x 20 mm černá

Obj. č.	Bal.	MJ	Cena CZK	za
102 231 020	80	KS	1 287,04	1 KS

Produktová skupina 200 232



Combi úklidová sada s dlouhou násadou

Provedení: sklopné

Obj. č.	MJ	Cena CZK	za
107 861 057	KS	627,26	1 KS

Produktová skupina 700 721

**Papírové utěrky modré 3vrstvé**

Obj. č.	MJ	Cena CZK	za
107 860 888	KS	1 864,36	1 KS

Produktová skupina 700 722

**Stojan na čisticí papírovou roli**

Materiál: ocel

Obj. č.	Rozměry (D x Š x V) mm	MJ	Cena CZK	za
107 860 897	505 x 420 x 830	KS	2 262,20	1 KS

Produktová skupina 700 722



Toaletní papír světle šedý 2vrstvý

Základní materiál: recyklovaný papír, embosovaný
 Závěs ø: 103 mm
 Počet listů: 250 KS

Obj. č.	Obsah ROL	MJ	Cena CZK	za
107 860 894	64	PK	1 553,63	1 PK

Produktová skupina 700 722



Toaletní papír bílý 3vrstvý

Obj. č.	MJ	Cena CZK	za
107 860 893	PK	1 730,77	1 PK

Produktová skupina 700 722



Zásobník na toaletní papír Jumbo antibakteriální

Materiál: plast

Obj. č.	Rozměry (D x Š x V) mm	MJ	Cena CZK	za
107 860 898	356 x 336 x 122	KS	2 209,93	1 KS

Produktová skupina 700 722



Pytle na odpad Strong

Materiál: polyetylen LDPE



Obj. č.	Provedení	Barva	Dodatek	Obsah l	Šířka mm	Výška mm	Tloušťka	MJ	Cena CZK	za
107 854 779	bez stahovací šňůrky	modrá	1 role = 20 kusů	120	700	1100	60 my	KS	329,60	1 KS

Produktová skupina 700 732

Pytle na odpad 120l



Obj. č.	Provedení	Barva	Dodatek	Obsah l	Šířka mm	Výška mm	Tloušťka	MJ	Cena CZK	za
107 854 771	bez stahovací šňůrky	modrá	1 role = 25 kusů	120	700	1100	23 my	KS	255,26	1 KS

Produktová skupina 700 732

Hadry na čištění

Upozornění:

může obsahovat syntetické látky.

PRODEJ JEN V CELÝCH BALENÍCH.

Obsah balení: 10 kg
Materiál: bavlna

Obj. č.	Barva	Provedení	Použití pro	MJ	Cena CZK	za
107 880 776	barevné	obzvlášť savé	čištění olejové nádrže	kg	187,02	1 kg
107 880 775	barevné světlé	savé	dílky	kg	192,53	1 kg

Produktová skupina 700 721



Ochranný krycí fleece

Krycí malířský fleece zhotovený z textilních vláken s protiskluzovou vrstvou a laminovaný na jedné straně fólií nepropouštějící vlhkost. Několikrát opakovaně použitelné.

Použití: zakrytí chráněných povrchů, jako jsou podlahové krytiny během lakování a omítání. Pro ochranu čerstvě položených podlah, pro renovaci atd.

Provedení: šedý s protiskluzovou fólií

Obj. č.	Šířka mm	Délka role m	Hmotnost g/m ²	MJ	Cena CZK	za
107 876 020	1000	50	180	ROL	2 851,71	1 ROL

Produktová skupina 700 724



Krycí síť

Krycí síť **bez uzlů** z vysokopevnostního polypropylenu. Síť má silný lem. Ideální pro korby a přívěsy.

Neslouží pro zajištění nákladu

Obj. č.	Šířka m	Délka m	Tloušťka materiálu mm	MJ	Cena CZK	za
107 856 404	2,2	1,5	2,5-3	KS	612,74	1 KS
107 856 488	2	2,5	2,5-3	KS	830,54	1 KS
107 856 490	2,5	4	2,5-3	KS	1 565,25	1 KS
107 856 406	3,5	6	2,5-3	KS	2 761,68	1 KS
107 856 405	3	6,5	2,5-3	KS	2 895,27	1 KS

Produktová skupina 700 704





Montážní čistič

Prvotřídní čistič pro údržbu, opravy a průmyslovou výrobu s vysokou účinností.

Speciální čistič s vysokou čisticí silou vyvinutý pro průmysl. Nekorozivní, při krátkodobém postřikání omylem nenapadá pokožku, gumu a manžety. Dále jej lze použít jako čisticí a odmašťovací prostředek pro všechny kovy, sklo a keramiku. Nezaněchává absolutně žádné zbytky, rychle vyprchá, nekoroduje, odstraňuje stopy vlhkosti na kovovém povrchu. Silný čisticí prostředek Multi STALOC lze použít pro všechny druhy čištění a odmaštění kovů, zvláště při přípravě povrchu na lakování a základní nátěr. Dobře vhodný také k odstraňování zbytků silikonu na kovu.

Výhody:

- čistí a odmašťuje do hloubky
- odstraňuje oleje, tuky, asfalt apod.
- rychle vyprchává

Upozornění:

na nenápadných místech ověřte snášenlivost s materiálem.



Obj. č.	Typ	Obsah ml	Balení	Bal.	MJ	Cena CZK	za
110 642 000	SQ-200	500	sprej dóza	12	KS	206,24	1 KS

Produktová skupina D00 D35



Pomerančový čistič

Velmi dobře se hodí pro rychlé čištění řetězů, ložisek, plastů, ABS hran a hliníkových povrchů.

Absolutně beze zbytků, nekorozivní, při krátkodobém postřikání omylem nenapadá pokožku, gumu a manžety. Dále jej lze použít jako čisticí a odmašťovací prostředek pro sklo a keramiku. Vhodné pro citlivé povrchy.

Výhody:

- čistí a odmašťuje citlivé povrchy (plast, plexisklo, PVC atd.)
- podporuje odstraňování etiket
- nekorozivní, při krátkodobém postřikání omylem nenapadá pokožku, gumu a manžety
- rychle se odpařuje
- je také perfektní pro odstraňování mastných skvrn na podlahových deskách WPC, které se mohou objevit například při grilování.

Upozornění:

na nenápadných místech ověřte snášenlivost s materiálem.



Obj. č.	Typ	Obsah ml	Balení	Bal.	MJ	Cena CZK	za
110 642 002	SQ-240	500	sprej dóza	12	KS	289,00	1 KS

Produktová skupina D00 D35





Pěnový čistič Power

Všestranný a výkonný čistič na bázi pěny. Ideální přípravek pro interiérové vybavení, na nábytek, kuchyně, textilní povrchy a pro šetrné čištění jiných citlivých povrchů!

Snadno odstraňuje znečištění, jako jsou zbytky silikonu, hmyz, olej a tuk. Velmi vhodný pro údržbu automobilu na skla, pochromované díly, světla, lakované plochy a pro ošetřování zahradního nábytku v domácnostech, sportovních člunů atd., v domácnosti na okna, zrcadla, kachle, podlahové krytiny. Power Schaum také slouží k rychlému vyčištění obrazovek a klávesnic počítačů.

Výhody:

- čistí sklo, kovy, plasty, kůži apod.
- ideální pro čištění čel nábytku, jako je Fenix nebo Senosan
- vhodný pro všechny materiály

Typ: SQ 250

Obj. č.	Obsah ml	Balení	Bal.	MJ	Cena CZK	za
110 642 008	500	sprej dóza	12	KS	236,98	1 KS

Produktová skupina D00 D35

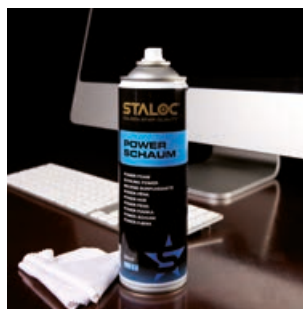

Mazivo na kování

Ideální na ošetřování a údržbu okenního kování, dveřních zavíračů, otočného kování atd.

Výhody:

- velmi dobře držící, transparentní vysoce účinné mazivo pro vysoké zatížení tlakem
- vynikající vzlinavost

Obj. č.	Obsah ml	Balení	Bal.	MJ	Cena CZK	za
110 661 202	150	sprej dóza	12	KS	164,47	1 KS

Produktová skupina D00 D33



Sprej na cylindrické vložky SQ-470

Údržba mechanických cylindrických zámků.

Výhody:

- konzervuje, čistí a maže v jednom kroku
- odpuzuje vlhkost
- velmi dobré kapilární účinky

Typ: SQ-470

Obj. č.	Obsah ml	Balení	Bal.	MJ	Cena CZK	za
110 661 210	150	sprej dóza	12	KS	164,47	1 KS

Produktová skupina D00 D33





Značkovací sprej signální barvy

Pro rychlé a čisté značení a označování asfaltu, betonu, zdiva, omítky, dřeva, zeminy, kamene atd.

Výhody:

- speciální naklápěcí ventil pro přesné značení stěn a podlahy
- má vynikající přilnavost i na vlhkém povrchu
- značky jsou silně viditelné po dobu 6–9 měsíců
- intenzivní svítivost fluo odstínů
- čisté značení bez kapek
- odnímatelný uzávěr pro speciální aplikace
- šetrné k životnímu prostředí a zdravotně nezávadné
- samočistící systém je 100% funkční, není potřeba odvzdušňování

Upozornění:

před použitím dózu 3 minuty protřepejte.

Obj. č.	Obsah ml	Barva	Bal.	MJ	Cena CZK	za
110 660 000	500	bilá	12	KS	194,42	1 KS
110 660 001	500	neonová žlutá	12	KS	194,42	1 KS
110 660 002	500	neonová zelená	12	KS	194,42	1 KS
110 660 003	500	neonová růžová	12	KS	194,42	1 KS
110 660 004	500	neonová oranžová	12	KS	194,42	1 KS
110 660 005	500	neonová červená	12	KS	194,42	1 KS
110 660 006	500	neonová modrá	12	KS	194,42	1 KS

Produktová skupina D00 D14



Obrázek znaku



Čistič brzd

Intenzivní čištění zaolejovaných nebo zamaštěných částí stroje, kotoučových brzd a brzdových dílů, jako jsou brzdové destičky, lamely a obložení spojky.

Čistí rychle, důkladně a šetrně, absolutně bez zbytků. Čistič brzd odstraní dokonce i zatvrdlá maziva. Není korozivní. Neobsahuje aceton. Vyrobeno ze surovin z EU.

Výhody:

- rychlé čištění a odmaštění kotoučových brzd a brzdových dílů, jako jsou brzdové destičky, kotouče a brzdové destičky od oleje, nečistot a opotřebení
- čistí a odmašťuje díly motoru a spojky, díly převodovek, karburátorů, čerpadel atd.
- vhodné také k odstraňování zbytků silikonu na kov

Upozornění:

na nenápadných místech ověřte snášenlivost s materiálem.

Typ: SQ 210

Obj. č.	Obsah ml	Balení	Bal.	MJ	Cena CZK	za
110 642 004	500	sprej dóza	12	KS	151,33	1 KS

Produktová skupina D00 D35



illbruck čisticí ubrousky AA292

Vlhčené čisticí ubrousky, určené pro rychlé a šetrné odstranění nevytvrzených zbytků polyuretanových pěň, lepidel, tmelů z pracovních pomůcek a hladkých nesavých ploch. Ubrousky jsou vhodné také pro odstranění čerstvých zbytků barev, tiskařských barev, laků a mastnot. Lze využít i pro čištění povrchu znečištěných plastů.

- velmi šetrné a důkladné čištění
- snadno uzavíratelné a praktické balení
- příjemná vůně ubrousků
- použitelné na široké spektrum nečistot

Obj. č.	Typ	Obsah KS	Balení	Bal.	MJ	Cena CZK	za
110 623 819	AA292	100	dóza	6	KS	1 374,00	1 KS

Produktová skupina YF1

**HENKEL-Chemoprén**

Na univerzální kontaktní lepení různých savých i nesavých materiálů, např.: dřevo, plasty, guma, kůže, plech, sklo, korek, karton a další. Porézní a savé materiály před lepením přetřít lepidlem zředěným v poměru 2:1. Nevhodný pro lepení polystyrenu, teflonu, měkčeného PVC, PE a PP.

Henkel

Chemoprén Univerzál

- bez obsahu toluenu
- pro savé i nesavé materiály
- lepidlo s vysokou pevností
- po promíchání okamžitě použitelné
- zvýšená odolnost vůči teplotě a vlhkosti
- rychle a lehce zpracovatelné
- univerzální použití
- vysoká okamžitá pevnost

Obj. č.	Obsah l	Bal.	MJ	Cena CZK	za
103 336 769	0,8	12	KS	282,00	1 KS

Produktová skupina YU1



Henkel

Chemoprén Univerzál Profi

- pro profesionální použití
- bez obsahu toluenu
- pro savé i nesavé materiály
- po promíchání okamžitě použitelné
- rychle a lehce zpracovatelné
- univerzální použití
- na všechna pevná lepení

Obj. č.	Obsah l	Bal.	MJ	Cena CZK	za
103 334 946	4,5	1	KS	1 329,00	1 KS

Produktová skupina YU1





Chemoprén Extrém

- bez obsahu toluenu
- pro extrémně namáhané spoje
- vysoká okamžitá pevnost
- po promíchání okamžitě použitelné
- extrémní odolnost vůči teplotě až do +120 °C
- plně vodovzdorné
- rychle a lehce zpracovatelné
- univerzální použití
- odolává dlouhodobému namáhání v ohybu

Obj. č.	Obsah l	Bal.	MJ	Cena CZK	za
103 336 770	0,8	12	KS	314,00	1 KS

Produktová skupina YU1



Chemoprén Extrém Profi

- pro profesionální použití
- bez obsahu toluenu
- pro extrémně namáhané spoje
- univerzální použití
- extrémní odolnost vůči teplotě až do +110 °C
- odolává působení vody
- odolává dlouhodobému namáhání v ohybu

Obj. č.	Obsah l	Bal.	MJ	Cena CZK	za
103 334 949	4,5	1	KS	1 441,00	1 KS

Produktová skupina YU1



Chemoprén ředidlo

- bez obsahu toluenu
- univerzální ředidlo kontaktních lepidel Pattex Chemoprén
- na čištění náradí

Obj. č.	Obsah l	Bal.	MJ	Cena CZK	za
103 334 947	1	1	KS	201,50	1 KS

Produktová skupina YU1



illbruck lepidlo s vysokou počáteční pevností Plus SP350

Hybridní lepidlo pro lepení široké škály materiálů s kompenzací napětí s okamžitou vysokou počáteční přilnavostí.

Toto elastické, stabilní jednosložkové lepidlo na bázi hybridního polymeru je zvláště vhodné pro lepení nejrůznějších materiálů ve stavebnictví, řemesle a průmyslu s kompenzací napětí. Díky velmi vysoké počáteční pevnosti se ideálně hodí pro horizontální i vertikální lepení materiálů bez dodatečné fixace, např. ze dřeva a materiálů na bázi dřeva, kovů, skla, minerálních stavebních materiálů, přírodního kamene, sendvičových prvků, plastů atd.

Výhody:

- vysoká počáteční přilnavost
- rychlé tvrdnutí
- dlouhodobě elastický
- snadná extrudovatelnost
- přilnavost k mnoha podkladům
- přetíratelný
- bez rozpouštědel, isokyanátů a silikonu
- teplotní odolnost od -40 °C do +90 °C
- pro vnitřní i venkovní použití
- velmi dobrá odolnost proti světlu, povětrnostním vlivům a stárnutí
- vysoká mechanická pevnost



Obj. č.	Barva	Obsah ml	Balení	Bal.	MJ	Cena CZK	za
110 611 437	bílá	310	kartuše	12	KS	214,00	1 KS

Produktová skupina D40 D41

illbruck lepidlo ve spreji CT600

CT600 je vysoce pevné kontaktní lepidlo vyrobené ze směsi syntetického kaučuku a pryskyřice ve snadno použitelné 500 ml ruční nádobě.

Je ideální pro rychlé a snadné lepení mnoha běžných materiálů.

Oblasti použití:

CT600 je ideální pro rychlé a snadné lepení mnoha běžných materiálů, včetně: dřeva, lepenky, vláknité izolace, papíru, plastů, plátna, korku, gumy, tkanin a pěn, buď mezi sebou nebo na zdivo, beton, kámen a omítku.

Výhody:

- výkonné kontaktní lepidlo v praktickém, snadno použitelné dóze o objemu 500 ml
- rychle zasychá a vytváří vysoce pevný spoj s porézními i neporézními materiály
- integrálně nastavitelná tryska umožňuje přesné ovládání rozstříku pro každou práci
- všestranné využití - lze použít jako jednorázové, dotykové nebo dočasné lepidlo
- vynikající pokrytí - až 5 m² lepicí plochy z jedné dózy

Nevhodné pro lepení EPS a XPS desek.

Upozornění:

Aby byl rozprašovací ventil čistý, otočte dózu dnem vzhůru a stříkejte, dokud neuniká pouze plyn. Odstraňte případné nečistoty na trysce pomocí rozpouštědel.



Obj. č.	Obsah ml	Barva	Skladovatelnost cca měsíc	Balení	Bal.	MJ	Cena CZK	za
110 680 258	500	světle žlutá	12	dóza	12	KS	217,50	1 KS

Produktová skupina D00 D05



Sekundové lepidlo 4S15

Lepení plastů a dřeva

Výrobek je díky své viskozitě vhodný pro lepení porézních materiálů a umožňuje delší fázi úpravy při lepení.

Viskozita: 900-1400 mPa·s
Tepelná odolnost: -30 až +80 °C

Obj. č.	Barva	Obsah g	Bal.	MJ	Cena CZK	za
110 680 142	transparentní	20	12	KS	303,45	1 KS

Produktová skupina D00 D05



Neutrální silikon

Neutrální silikonový tmel.

Snadná manipulace, nestárnoucí, bez zápachu, vysoká přilnavost, trvale elastická odolnost vůči povětrnostním vlivům a UV záření.

Výhody:

- velmi dobré vyhlazení
- snadné zpracování
- dobré dávkování
- vhodný na: kámen, sklo, dřevo, keramiku, ocel, tvrdé PVC, ABS a beton

Použití: zasklívání, utěsnění, opravy, spoje.

Upozornění: silikon není přetíratelný.

Balení: kartuše

Obj. č.	Barva	Obsah ml	Bal.	MJ	Cena CZK	za
110 612 110	transparentní	310	20	KS	274,55	1 KS
110 612 111	bílá	310	20	KS	274,55	1 KS

Produktová skupina D45



Sanitární silikon acetát

Hlavní oblast použití: sanitární prostředí a zasklívání.

Výhody:

- snadná manipulace
- odolnost vůči stárnutí
- vysoká přilnavost
- trvale elastický
- fungicidní, antifungální
- dostupné v mnoha barvách
- dobré dávkování
- snadné zpracování
- velmi vhodný pro opravy

Použití: zasklívání, utěsnění, opravy v sanitárních prostorech, spárování.

Není vhodné pro: lepení akvárií a pro použití na mramor nebo přírodní kámen.

Upozornění: silikon není přetíratelný.

Balení: kartuše

Obj. č.	Barva	Obsah ml	Bal.	MJ	Cena CZK	za
110 612 107	transparentní	310	20	KS	241,19	1 KS
110 612 108	bílá	310	20	KS	241,19	1 KS

Produktová skupina D45



Sanitární silikon křišťálově čirý

Hlavní oblast použití: sanitární prostředí a zasklívání.

Výhody:

- vysoce průhledná těsnicí hmota
- dobré dávkování
- snadné zpracování
- vysoká přilnavost
- trvale elastický
- fungicidní, antifungální
- dobrá odolnost vůči stárnutí, zvětvávání a UV záření

Použití: zasklívání, těsnění, v sanitárním prostoru, spárování.

Není vhodné pro: lepení akvárií a pro použití na mramor nebo přírodní kámen.

Upozornění: silikon není přetíratelný.

Balení: kartuše

Obj. č.	Barva	Obsah ml	Bal.	MJ	Cena CZK	za
110 601 069	křišťálově čirý	310	20	KS	329,72	1 KS

Produktová skupina D45



Základní pistolová PUR pěna FM310 MULTI FOAM PRO

Jednokomponentní polyuretanová pěna reagující vzdušnou vlhkostí s velmi kvalitní vnitřní strukturou a pevností.

Výhody produktu:

- aplikace od -10 °C do +35 °C
- vydatnost až 14,5m ve spáře 3x7 cm
- dobrá rozměrová stálost
- výborná přilnavost na celou řadu podkladů

Poznámka:

optimální teplota je 20 °C, při nižších teplotách je nutné počítat s menší vydatností pěny.

Při zpracování bezpodmínečně noste pracovní rukavice a ochranu zraku!

Aplikační trubička AA210 není součástí balení.

Třída požární ochrany: B3

Obj. č.	Barva	Obsah ml	Vypěnění cca l	Bal.	MJ	Cena CZK	za
110 652 013	zelená	750	46	12	KS	107,00	1 KS

Produktová skupina D00 D18

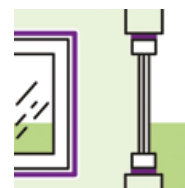

750 ml

1K-nízkoexpanzní pistolová pěna B3 - FM343

Oblasti použití:

FM343 je jednosložková polyuretanová pěna s nízkým rozpínavým účinkem pro vyplnění spár okenních a dveřních rámců. Vyvinutá s důrazem na maximální rozměrovou stabilitu, minimální smrštění a postexpanzi. Pěna je vhodná pro celoroční využití. Slouží jako tepelně a zvukově izolační materiál vhodný též pro lepení. Výborně drží na různých stavebních materiálech, jako je například: beton, zdivo, kámen, sádra, dřevo, kov a četné plasty (polystyren, tuhá polyuretanová pěna, polyester, tuhé PVC).

Přednosti:

- minimální napěnění
- vysoká zvuková a tepelná izolace
- výborná rozměrová stabilita
- aplikovatelnost -10 °C až +35 °C

Aplikační trubička AA210 není součástí balení.

Třída požární ochrany: B3

Obj. č.	Barva	Obsah ml	Vypěnění cca l	Bal.	MJ	Cena CZK	za
111 776 214	zelená	850	40	12	dz	147,50	1 dz

Produktová skupina YF1

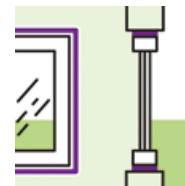

FM350 1K - pistolová pěna

Oblast použití:

Tato jednosložková pěna neobsahuje isokyanát. Je vhodná pro vyplnění spár oken a rámců dveří, tlumení a izolování. Má vynikající přilnavost k většině běžných stavebních materiálů betonu, zdivu, kameni, omítce, dřevě, vláknitému cementu, kovu a mnoha plastech (polystyrol, tvrzená pěnová hmota PUR, polyester, tvrzené PVC).

Výhody:

- GEV-EMICODE EC 1 Plus, velmi nízké emise
- 100% bez isokyanátu
- odolná proti hnilobě, teplu a vodě
- dobrá rozměrová stabilita
- ekologická

Upozornění:

optimální teplota dózy 20°C, při nižších teplotách je nutno počítat s menší vydatností.

Při zpracovávání bezpodmínečně noste pracovní rukavice a ochranu očí!

Aplikační trubička AA210 není součástí dodávky.

Provedení: s nízkou expanzí

Obj. č.	Obsah ml	Teplota při zpracování	Bal.	MJ	Cena CZK	za
110 680 004	880	-10° do +35°C	12	KS	128,00	1 KS

Produktová skupina D00 D18



1K-protipožární pistolová pěna FF197

Speciální protipožární pěna Nullifire FF197 je upravená, jednosložková polyuretanová pěna. Systém těsnění je určený pro zachování požární dělicí funkce stěny nebo stropu s požadovanou požární odolností konstrukce v místě spáry.

Pro těsnění spár lze pěnu FF197 použít v betonových stěnách a stropích dále betonovou stěnou a dřevěnou konstrukcí.

Maximální šířka spáry ve stěnové a ve stropní konstrukci je 40 mm.

Výhody:

- pro protipožární pistolovou pěnu FF 197 bylo vydáno evropské technické schválení ETA 15/0172
- lze dosáhnout požární odolnosti těsnění spár až EI 240
- vysoká výdajnost
- dvojitý ventil pro aplikaci pistolí/trubičkou
- reakce na oheň dle EN 13501: třída E

Upozornění:

při zpracování bezpodmínečně noste pracovní rukavice a ochranu zraku!

Třída požární ochrany: B1

Obj. č.	Barva	Obsah ml	Vypěnění cca l	Bal.	MJ	Cena CZK	za
110 680 353	šedá	880	45	12	KS	223,00	1 KS

Produktová skupina D00 D18



spára v masivní stěnové konstrukci

spára mezi stěnou a stropem

spára mezi obložkovou zárubní požárních dveří ze dřeva

spáry v podlahových a stropních konstrukcích



2K - Montážní pěna - FM710 2C FIX FOAM

Produkt-Info:

- vynikající přilnavost na všech obvyklých stavebních materiálech
- odolná vůči hnilobě, teplu, vodě a mnoha chemikáliím
- rychlé zpracování díky krátké době vytvrdnutí
- vysoká pevnost daná vysokou objemovou hmotností

Oblasti použití:

Montážní pěna 2K je zvláště vhodná k montáži dveřních zárubní a oken bez nežádoucích otisků a také k vyplnění a utěsnění dutin a spár jako izolace.

Technická data:

- nelepivost (30 mm housenka) cca po 4 minutách
- řezatelnost (30 mm housenka) cca po 10 minutách
- rozpěry lze odstranit po cca 30 minutách
- plně zatížitelná po cca 2 hodinách
- zvuková izolace až do cca 63 dB

Upozornění:

nepoužívat při teplotách do 25 °C! **Při zpracování bezpodmínečně noste pracovní rukavice a ochranu zraku!**

Třída požární ochrany: B2

Obj. č.	Barva	Obsah ml	Vypěnění cca l	Bal.	MJ	Cena CZK	za
110 651 011	zelená	400	12	12	KS	402,20	1 KS

Produktová skupina D40 D41





PUR pistolový čistič AA290

Čistič je určen k čištění pistolových adaptérů určených pro aplikaci polyuretanových pěn. Čistič lze používat jako sprej pro odstranění vnějších zbytků nevytvrzeného polyuretanového prepolymeru na potřísněných podkladech nebo lze našroubovat na vrchní část pistolového adaptéru a použít pro vyčištění jeho vnitřních částí. Kromě toho může být AA290 využit k odstranění čerstvých nátěrů, zbytků vosku, mastnoty, oleje a lepidel.

Upozornění:

při zpracování bezpodmínečně noste pracovní rukavice a ochranu zraku!

Obj. č.	Obsah ml	Bal.	MJ	Cena CZK	za
110 642 136	500	12	KS	196,00	1 KS

Produktová skupina D40



Stříkácí aplikační trubička - AA210

Pro profesionální zpracování všech illbruck PU pěnových dóz.

Výhody:

- trubičku AA210 lze použít místo pistole na PU pěnu
- rychle a snadno, nasadíte, otočíte a máte hotovo

Upozornění:

je vhodný pouze pro illbruck ventil dózy s PU-pěnou.

Obj. č.	Obsah ml	Bal.	MJ	Cena CZK	za
110 650 012	1	1	KS	169,00	1 KS

Produktová skupina D40

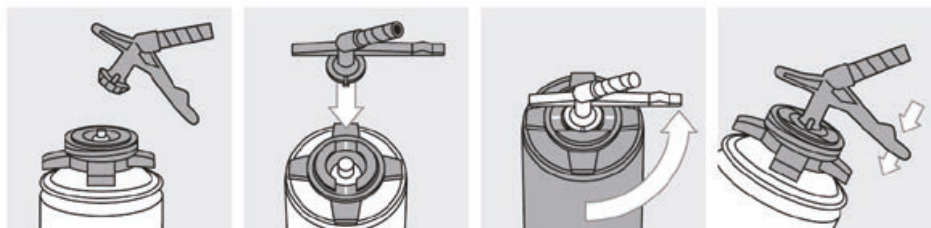

Chemická kotva OT 130

Dvojkomponentní vinylesterová pryskyřice bez styrenu. Je speciálně vyvinuta pro kotvení s vysokou únosností závitových tyčí, svorníků a betonářských výztuží. Kotvení je vhodné do betonu a dalších běžných stavebních materiálů.

- odolný vůči mechanickému namáhání a oděru
- vytváří elastický lepený spoj
- UV a povětrnosti odolný - nežloutne
- bez zápachu při zpracování
- zdravotně nezávadný a ekologický

Obj. č.	Obsah ml	Balení	Bal.	MJ	Cena CZK	za
110 680 062	300	kartuše	12	KS	202,00	1 KS

Produktová skupina D00 D05



Tenká krepová lepicí páska 4316

Plochá krycí páska z krepovaného papíru pro malířské práce i pro použití při horkovzdušném sušení.

Výrobek je tenký a pružný. Má dobrou odolnost proti mokrému broušení a dobrou přilnavost nátěru na horní straně.

Vhodné pro běžné zakrývací práce do teplotního zatížení 100 °C.

Upozornění:

po vysušení v troubě lze tesakrepp® 4316 PV3 snadno sloupnout.

Barva: béžová
Materiál: papír, lehce krepovaný
Lepidlo: přírodní kaučuk
Tepelná odolnost: do +100 °C



Obj. č.	Tloušťka pásky mm	Šířka pásky mm	Délka pásky m	Bal.	MJ	Cena CZK	za
110 630 042	0,14	50	50	6	KS	279,81	1 KS
110 630 222	0,14	38	50	8	KS	212,55	1 KS

Produktová skupina D00 D10

Zakrývací páska Mask 458

Profesionální kvalita pro malíře a dekoratéry.

Výhody:

- tepelně odolná do 80 °C (max. 30 minut)
- vynikající pro zakrývací práce
- čistý okraj barevné čáry (odstranit, dokud je ještě vlhký)
- pro vnitřní zakrývací práce

Upozornění: není odolná vůči UV záření.

Lepidlo: přírodní kaučuk
Tepelná odolnost: do +80 °C (max. 30 min.)

Obj. č.	Tloušťka pásky mm	Šířka pásky mm	Délka pásky m	Barva	Materiál	Bal.	MJ	Cena CZK	za
110 670 032	0,14	30	50	béžová	krepový papír	32	KS	118,49	1 KS

Produktová skupina D00 D10



Zakrývací páska UV SUN Core PRO

Originální washi papír z Japonska odolný vůči UV záření zajišťuje ostré hrany a jemné linie při malování a lakování, voděodolnost a vysokou odolnost proti rozpouštědlům.

Odnímatelné beze zbytku po dobu až 3 měsíců.

- uvnitř až 3 měsíce
- venku až 2 měsíce

Materiál: speciální hladký papír
Lepidlo: akrylát
Tepelná odolnost: až do +100 °C



Obj. č.	Šířka pásky mm	Délka pásky m	Bal.	MJ	Cena CZK	za
110 630 030	24	50	36	KS	245,13	1 KS
110 630 031	36	50	24	KS	367,82	1 KS
110 630 032	48	50	24	KS	492,62	1 KS
110 630 033	18	50	48	KS	175,50	1 KS
110 630 034	30	50	32	KS	294,26	1 KS

Produktová skupina D00 D10



Maskovací páska 4308 Blue Krepp

Teplotně odolná maskovací páska pro náročné malířské práce.

Blue Krepp 4308 je lehce krepovaná papírová maskovací páska s vynikající přilnavostí. To zajišťuje rychlou a vysokou spolehlivost lepení i na pryžových, skleněných a plastových profilech. Nosič je extrémně flexibilní, umožňuje přesnou přilnavost na dlouhých rovných dílech i ve velkých obloucích a podporuje čisté výsledky lakování s ostrými, přesnými hranami laku. I po zaschnutí lze tesakrepp® 4308 snadno odstranit.

Barva: modrá
 Materiál: lehce krepovaný papír
 Lepidlo: přírodní kaučuk
 Tepelná odolnost: do +100 °C



Obj. č.	Tloušťka pásky mm	Šířka pásku mm	Délka pásku m	Bal.	MJ	Cena CZK	za
110 630 220	0,17	15	50	60	KS	177,08	1 KS
110 630 218	0,17	25	50	12	KS	249,59	1 KS
110 630 219	0,17	38	50	8	KS	383,58	1 KS

Produktová skupina D00 D10



Stavební lepicí páska, "PVC Mask Q", příčně rýhovaná

- pro zakrytí oken, dveří, obkladů, okenic, značení atd.
- přilne téměř ke všem materiálům (např. dřevo, kov, sklo, hliník, plast)
- vysoká odolnost proti UV záření a povětrnostním vlivům (stabilita proti UV záření 14 dní)

Upozornění: v případě pochybností vždy nejprve provedte zkušební lepení.

Materiál: PVC

Obj. č.	Šířka pásku mm	Délka pásku m	Barva	Bal.	MJ	Cena CZK	za
110 637 205	50	33	bílá	18	KS	218,59	1 KS
110 637 210	30	33	žlutá	30	KS	136,36	1 KS
110 637 212	50	33	žlutá	18	KS	218,33	1 KS

Produktová skupina D00 D10



Textilní páska X-Way PRO

Univerzální textilní lepicí páska pro všestranné použití. Dokonale přilne k hladkým a drsným povrchům, jako je kámen, beton, dřevo a plast. Ideální pro obchod, průmysl a domácnost.

Přednosti:

- voděodolnost
- vynikající přilnavost
- jednoduše rukou utřžitelná
- odolnost vůči stárnutí a teplotě
- silná počáteční přilnavá síla

Materiál: LDPE fólie + polyesterová tkanina
 Lepidlo: syntetické kaučukové lepidlo
 Tepelná odolnost: - 10 do + 75 °C
 Provedení: profesionální



Obj. č.	Šířka pásku mm	Délka pásku m	Barva	Pevnost v tahu	Bal.	MJ	Cena CZK	za
110 637 300	48	50	stříbrná	95 N/25mm	24	KS	277,18	1 KS

Produktová skupina D00 D10

Balící páska PP-fólie

Lepidlo: tavné

Obj. č.	Tloušťka pásky mm	Šířka pásky mm	Délka pásky m	Barva	Bal.	MJ	Cena CZK	za
110 633 000	0,028	38	66	hnědá	48	KS	76,19	1 KS
110 633 001	0,028	48	66	hnědá	36	KS	84,07	1 KS
110 630 015	0,028	50	66	transparentní	36	KS	84,07	1 KS

Produktová skupina D00 D10



Oboustranná lepicí páska, "Twin Tape UV"

Vysoce kvalitní oboustranná lepicí páska s měkčeným PVC podkladem speciálně navržena pro malování k připevnění krycí fólie nebo krycího papíru k povrchům.

Výhody:

- pro umístění velkoplošných plachet a krycích fólií
- vhodné pro hladké a mírně drsné povrchy

Odolná proti UV záření až 4 týdny v interiéru, odolná proti UV záření až 5 dní venku.

Materiál: PVC fólie & PE-potažený papír

Lepidlo: akrylát

Tepelná odolnost: -20 až +90 °C

Obj. č.	Tloušťka pásky mm	Šířka pásky mm	Délka pásky m	Protahování při přetržení %	Bal.	MJ	Cena CZK	za
110 631 060	0,15	25	25	220	36	KS	219,64	1 KS
110 631 061	0,15	35	25	220	24	KS	307,39	1 KS

Produktová skupina D00 D10



OBCHODNÍ PODMÍNKY společnosti Schachermayer, spol. s r.o., IČ: 161 88 977, DIČ: CZ16188977, se sídlem 143 01 Praha 4 – Modřany, Mezi Vodami 1935/7 dle § 1751 a násl. Občanského zákoníku č. 89/2012 Sb.

Kontakt:

Email: info@schachermayer.cz; datenschutz@schachermayer.com
Fax: +420 244 001 340
Online: <http://www.schachermayer.cz/kontakt/all/>
Korespondenční adresa: Průmyslová 1369, 253 01 Hostivice

1. Úvodní ustanovení

Tyto obchodní podmínky (dále jen „OP“) se stávají nedílnou součástí každého závazkového vztahu uzavíraného mezi prodávajícím – dodavatelem (Schachermayer, spol. s r.o.) a kupujícím – odběratelem (fyzická nebo právnická osoba).

2. Rozsah platnosti

Tyto OP blíže upravují podmínky prodeje zboží firmou Schachermayer, spol. s r.o. OP platí v plném rozsahu, pokud se prodávající a kupující nezhodnou v Rámcové kupní smlouvě či kupní smlouvě, případně v dalším smluvním vztahu na jiných podmínkách. Konkrétní ujednání stran, která jsou odlišná od ustanovení těchto OP, mají před těmito přednost. Proávající je oprávněn tyto OP v případě rozumné potřeby jednostranně přiměřeně změnit, kdy je však povinen kupujícímu tyto změny bez zbytečného odkladu písemně či elektronicky oznámit nebo je povinen tyto uveřejnit na svých webových stránkách. Kupující má právo tyto změny písemně či elektronicky odmítnout a smluvní vztah ukončit v rámci jednoměsíční výpovědní doby, její začne běžet od 1. dne měsíce následujícího po doručení výpovědi prodávajícímu.

3. Vznik kupní smlouvy a její náležitosti

Jednotlivé kupní smlouvy či realizační smlouvy sjednávají buď samostatně nebo v návaznosti na Rámcovou kupní smlouvu uzavřenou mezi stranami jsou uzavírány na základě závazných objednávek kupujícího, adresovaných prodávajícím zejména telefonicky, faxem, písemně poštou, e-mailem (elektronicky) nebo předaných osobně v provozovně prodávajícího. Kupující je povinen uvést v objednávce své identifikační údaje (název firmy a údaje dle výpisu ze živnostenského či obchodního rejstříku, tj. zejména sídlo, IČO, DIČ, bankovní spojení), přesné označení požadovaného zboží, jeho množství, způsob a místo dodání a požadovaný termín odběru, to vše potvrzené oprávněnou osobou kupujícího. Proávající zašle kupujícímu bez zbytečného odkladu své stanovisko k objednávce písemně či elektronicky. Navrhne-li prodávající určité změny doručení objednávkou, považuje se původní objednávka kupujícího za potvrzenou ve smyslu změn navržených prodávajícím, pokud tyto změny kupující do tří pracovních dnů od jejich doručení písemně či elektronicky neodmítne. Pokud je takto odmítne, bude vznik smluvního vztahu předmětem jednání anebo smluvní vztah neznikne.

V případě potřeby okamžitého plnění či v jiných podobných případech vznikne smluvní vztah neprodleným plněním prodávajícího dle objednávky kupujícího. Dodací lhůty jsou závazné, jen pokud jsou písemně či v elektronické podobě potvrzeny oběma stranami. V případě nesplnění požadovaného termínu kupující dodání ze strany prodávajícího bez jím potvrzené objednávky, nelze ze strany kupujícího uplatňovat jakékoli nároky z titulu jiného termínu dodání zboží.

4. Místo plnění a cena dalších činností souvisejících s dodávkou

Místem plnění (dodání) zboží je předně ve smluvních vztazích specifikovaná provozovna, sklad nebo sídlo prodávajícího, odkud si kupující zboží převezme proti jeho potvrzení oprávněnou osobou na dodacím (přepřavním) listu. Je-li v objednávce kupujícího požadavek na dodání zboží (dovoz) v rámci pravidelného rozvozu do sídla kupujícího (případně do jiného místa určeného kupujícím) a prodávající tento požadavek bude akceptovat, pak je místo plnění takto dohodnuté. Bude-li objednáno zboží včetně jeho odeslání do určitého místa, pak se uskutečňuje dodání zboží (plnění) jeho předáním prvnímu dopravci k přepravě pro kupujícího. Kupující je povinen převzít i dílčí dodávky zboží. V případě, že kupující odmítne převzít řádně dodané zboží, je povinen uhradit prodávajícímu veškeré náklady mu tím vzniklé. Cena za dopravu zboží není součástí kupní ceny zboží. Při sjednání dodávce zásilkovou službou bude u objednavěte celkovou hodnotou jedné zakázky do 7 500 Kč bez DPH účtován prodávajícím poplatek ve výši 299 Kč bez DPH.

Komisi balení zásilek je zpoplatněno následovně:

- 0 až 10 dodávek za měsíc – bez poplatku
- 11 až 49 dodávek za měsíc – poplatek 2 000 Kč bez DPH
- 50 až 99 dodávek za měsíc – poplatek 4 000 Kč bez DPH
- 99 a více dodávek za měsíc – poplatek 6 000 Kč bez DPH

Poplatek se účtuje vždy zpětně podle skutečně realizovaného množství dodávek.

Kupující je povinen poplatek zaplatit. Cena za zboží nezahrnuje cenu za vykládku a manipulaci se zbožím a kupující se zavazuje tyto event. vícenákladu uhradit na základě vystaveného daňového dokladu strany, která náklad vyložila.

Dodání zboží v množství a kvalitě dle smlouvy (objednávky kupujícího) potvrdí oprávněný zástupce kupujícího při převzetí zboží podpisem dodacího či přepravního listu s čitelným uvedením jména a datem převzetí.

V případě uplatnění reklamace u dopravce platí, že pokud bude zjištěno prokazatelné poškození obalu zásilkou, je zástupce kupujícího povinen toto poznamenat ihned při převzetí zboží do poznámek dodacího či přepravního listu. Zástupce kupujícího je rovněž povinen si při převzetí zásilkou zkontrolovat počet kusů v zásilce. Kupující je povinen prohlédnout zboží podle možnosti co nejdříve (nejděle do 48 hodin) po tom, co na něho přejde nebezpečí škody na zboží, tj. po převzetí zboží nebo dle čl. 7 těchto OP. Jestliže kupující toto neučiní, může uplatňovat nároky z vad zjištěných při této prohlídce, jen když prokáže, že tyto vady mělo zboží již dříve.

5. Cena

Ceny zboží jsou smluvní a vychází z aktuálního ceníku prodávajícího. Proávající si vyhrazuje právo tyto ceny upravit zejména s ohledem na změny nákupních cen, nákladů a poplatků. Přestane-li v budoucnu existovat česká koruna (CZK či Kč) jako platná měna (zákonně platidlo) a bude nahrazena evropskou měnou „EUR“, budou poté všechny platební závazky dle této smlouvy hodnoceny v EUR dle směnného kursu EUR k české koruně v den zániku této měny

6. Platební podmínky

a. Proávající je oprávněn fakturovat či účtovat cenu v den odeslání zboží kupujícímu anebo v den osobního převzetí zboží, resp. v den prodlání kupujícího s převzetím zboží.

b. Doba splatnosti je ujednána v rámcové či jednorázové kupní smlouvě.

c. Při odběrech zboží přímo od výrobce bude zboží fakturováno, tj. bude vystaven daňový doklad na základě dodacích listů vystavených prodávajícím dle dodacích (přepřavních) listů výrobce. Při dodávkách uskutečněných ze skladu prodávajícího bude zboží fakturováno v den odeslání zboží kupujícímu nebo v den osobního převzetí zboží.

d. Za uskutečnění platbu na základě fakturace se považuje den připsání finančních prostředků na bankovní účet prodávajícího nebo den složení hotovosti na pokladně prodávajícího. V případě hotovostní úhrady na pokladně prodávajícího je tento součástí ihned povinen kupujícímu vystavit daňový doklad o provedení úhrady.

e. Neplní-li kupující řádně své peněžité závazky ze smluvních vztahů, je prodávající oprávněn další požadované plnění na dodávku zboží okamžitě odeprít a to až do doby plné úhrady dlužné částky.

Kupující je povinen v případě porušení své povinnosti uhradit splatný finanční závazek zaplatit prodávajícímu smluvní pokutu ve výši 0,05 % denně z celkové neuhraněné kupní ceny od 1. dne prodlání, a to vedle zákonných úroků z prodlání. Smluvní pokuta se počítá za každý i započatý den, v němž je kupující v prodlání se zaplacením kupní ceny, až do dne zaplacení.

7. Nabytí vlastnického práva, přechod nebezpečí škody

Vlastnické právo ke zboží přechází na kupujícího okamžikem úplného složení kupní ceny za dodané zboží. Zaplacením celé kupní ceny se rozumí připsání celé fakturované částky na účet prodávajícího, příp. její složení v hotovosti do pokladny prodávajícího.

Zboží, které nebylo plně uhraneno, nesmí být kupujícím dále jakkoli zci-zováno, prodáváno a dáváno do zástavy jako ručení, pokud k tomu prodávající nedal písemný souhlas. Bylo-li zboží i přes tento zákaz kupující dále zci-zováno, prodáno nebo dáno do zástavy, je kupující povinen uhradit prodávajícímu smluvní pokutu ve výši dvojnásobku ceny zboží (včetně DPH), za kterou mu bylo zboží prodáno. Pokud kupující nedodrží platební podmínky nebo je-li ukončena kupní smlouva z jeho viny nebo je zahájeno s ním insolvenční řízení dle insolvenčního zákona v platném znění, jsou všechny jeho závazky splatné okamžitě. Proávající má právo požadovat od kupujícího vydání dodaného zboží, které v důsledku nezaplacení kupní ceny je stále ve vlastnictví prodávajícího. Kupující umožní prodávajícímu přístup do objektu, ve kterém se dané zboží nachází a umožní jeho zpětně fyzické převzetí prodávajícím.

Nebezpečí škody na zboží přechází na kupujícího v době, kdy převezme zboží od prodávajícího (v okamžiku dodání) nebo jestliže tak neučiní v době, kdy mu prodávající umožní nakládat se zbožím a kupující poruší svůj závazek tím, že zboží nepřevzme. V případě, že je zboží doručováno prostřednictvím dopravce, pak v době, kdy prodávající předá toto zboží prvnímu dopravci.

Smluvní strany si tímto sjednávají omezení odpovědnosti prodávajícího za případnou újmu způsobenou kupujícímu v souvislosti se smluvním vztahem na dodání zboží a to tak, že povinnost prodávajícího k náhradě újmy je nejvyšší do částky odpovídající sjednané kupní ceně příslušného zboží bez DPH. Toto omezení odpovědnosti prodávajícího neplatí pro případy způsobené újmou člověku na jeho přirozených právech anebo pro případy újmy způsobené úmyslně či z hrubé nedbalosti.

8. Záruční doby a odpovědnost za vady zboží

Proávající poskytuje záruku na zboží v závislosti na záruční době výrobce, a to

- a. při dodávce zboží konečnému odběrateli, který je podnikatelským subjektem, v délce nejméně 12 měsíců od převzetí zboží
- b. při dodávce zboží odběrateli, který zboží dále prodává konečným spotřebitelem, v délce nejméně 24 měsíců od převzetí zboží
- c. při dodávce zboží spotřebiteli, který není podnikatelským subjektem, v délce nejméně 24 měsíců od převzetí zboží.

Způsob uplatnění reklamace a její vyřízení stanoví Reklamační podmínky v příloze OP.

Proávající neodpovídá za ty vady zboží, o kterých kupující v době uzavření této smlouvy věděl nebo s přihlédnutím k okolnostem musel vědět, ledaže se vady týkají vlastnosti zboží, které mělo mít podle této smlouvy. Vracení zboží lze provést jen se souhlasem prodávajícího, na náklady odesílatele a nikoliv na dobříku. Při vrácení zboží je třeba doložit fakturu nebo jiný daňový doklad. Zboží ve zvláštním provedení nebo zboží nařezané podle přání kupujícího není přijímano zpět.

Storno nebo částečné storno potvrzené zakázky není možné bez souhlasu prodávajícího. V předem dojednaných nebo prodávajícím potvrzených případech storna, bere kupující na vědomí, že při zrušení zakázky uhradí prodávajícímu vzniklé náklady ve výši minimálně 15 % z hodnoty zakázky (bez DPH), nejméně však 300 Kč (bez DPH).

9. Ochrana osobních údajů a zaslání novinek

Ochranu osobních údajů našich zákazníků bereme velmi vážně. Informace týkající se ochrany osobních údajů jsou obsaženy v našich zásadách ochrany osobních údajů, dostupných na www.schachermayer.cz/datenschutz. Pro zaslání našich obchodních sdělení (newsletterů), pokud neexistuje obchodní vztah mezi společnostmi Schachermayer, spol. s r.o. a adresátem obchodního sdělení, je nezbytný souhlas se zpracováním osobních údajů adresáta, který je možno udělit zakliknutím v online formuláři na webových stránkách společnosti Schachermayer, spol. s r.o. Tento souhlas může být kdykoli písemně odvolán, a to prostřednictvím emailu, doporučeného dopisu, faxu, nebo online formuláře na kontaktech společnosti uvedených v záhlaví tohoto dokumentu.

10. Závěrečné ustanovení

Smluvní vztahy neupravené těmito OP, kupní smlouva a ani rámcovou kupní smlouvu, se řídí příslušnými ustanoveními občanského zákoníku č. 89/2012 Sb.

Spory, které by mohly vzniknout mezi smluvními stranami při plnění smluvních povinností, budou řešeny smírou cestou. V případě nedohody stran o řešení sporu je pro projednání sporu mezi stranami věcně příslušný soud s místní příslušností dle sídla prodávajícího.

Subjektem pro mimosoudní řešení spotřebitelských sporů je Česká obchodní inspekce www.coi.cz

Přílohou těchto Obchodních podmínek jsou Reklamační podmínky společnosti.

Tyto obchodní podmínky byly vydány společností Schachermayer, spol. s r.o. dne 10. 2. 2022

REKLAMAČNÍ PODMÍNKY společnosti Schachermayer, spol. s r.o. Naše obchodní společnost věnuje velkou pozornost kvalitě své práce i kvalitě prodávajících výrobků. Proto spolupracujeme s renomovanými dodavateli kvalitního zboží a naši pracovníci jsou profesionálně připravení na manipulaci se zbožím i na spolupráci se zákazníkem.

Pokud se přesto vyskytne důvod k reklamaci, doporučujeme kupujícímu jako zákazníkovi, aby ve vlastním zájmu postupoval dle těchto reklamačních podmínek:

a. Způsob uplatnění reklamace a záruční doby

- Ihned při přijímce zboží v rámci osobního odběru na prodejně ověřit balení zboží, tj. správný počet kusů nebo obalů, případně jejich zjevné poškození a event. reklamaci zde přímo uplatnit do písemného protokolu sepsaného s prodávajícím.
- Ihned při přijímce zboží při dodávce speciční službou (dopravcem) ověřit balení zboží, tj. správný počet kusů nebo obalů, případně jejich zjevné poškození a event. reklamaci vyznačit na přepravním listě a následovně vyplnit s řidičem speciční firmy zápis o reklamaci (v opačném případě nelze reklamaci uznat). Případné poškození zboží je povinen zástupce kupujícího nahlásit dále i firmě Schachermayer, spol. s r.o., a to nejpozději do 24 hodin od převzetí zboží od dopravce. Rozdíl v počtu dodaného množství zboží oproti objednávce, je kupující povinen nahlásit prodávajícímu do 48 hodin od převzetí zboží.

» V případě reklamace poškození zásilkou je kupující povinen jako přílohu k reklamačnímu protokolu (nahlášení reklamace) přiložit následující dokumentaci:

- foto etikety na poškozené zásilce
- celkový pohled poškozené zásilkou
- celkový pohled poškozené položky
- foto manipulačních značek, pokud na obalu byly uvedeny
- (pozor sklo, manipulační šípky atd.)
- poškozené místo obalu
- pohled do rozbalené zásilkou
- Nejpozději do konce záruční doby dle Obchodních podmínek je třeba reklamovat výrobní vady nebo funkční vady výrobku způsobené výrobcem, které se objeví v průběhu užívání výrobku.

• Reklamace se uplatňuje písemně v záručních dobách dle Obchodních podmínek na příslušných pobočkách společnosti Schachermayer, spol. s r.o. a s doručením reklamovaného zboží na reklamační oddělení společnosti Schachermayer, spol. s r.o. na adrese Průmyslová 1369, 253 01 Hostivice. V reklamaci je třeba ztotožnit dodávku s odkazem na dodací list a datum plnění. Dále je třeba charakterizovat uplatněné vady zboží a volbu kupujícího ohledně zvoleného způsobu vyřízení reklamace dle § 2099 a násl. obč. zákoníku. Podmínkou pro řádné uplatnění reklamace je rovněž předložení dokladu o zaplacení reklamovaného zboží.

b. Posouzení reklamace

Posouzení reklamace provede v běžných případech pověřený zaměstnanec naší společnosti ve lhůtě 30 dnů od uplatnění reklamace, v závažných a komplikovaných případech ve spolupráci s dodavatelem či výrobcem předmětného zboží ve lhůtě do 60 dnů od uplatnění reklamace, event. ve lhůtě stanovené dodavatelem či výrobcem zboží. V případě zjištěné oprávněnosti reklamace bude kupujícímu sdělen způsob a termín vyřízení reklamace. V případě zjištěné neoprávněnosti reklamace bude tato odmítnuta s odůvodněním a písemným vyzováním kupujícího.

c. Vyřízení oprávněné reklamace

V případě oprávněnosti reklamace lze tuto následně řešit dle volby kupujícího:

1. dodáním chybějícího zboží
2. opravou zboží
3. přiměřenou slevou z kupní ceny
4. dodáním nového zboží bez vady

Není-li možno reklamaci vyřídit žádným z výše uvedených způsobů nebo jde-li o tzv. vady neodstranitelné, má kupující právo na odstoupení od kupní smlouvy a vrácení již uhrazené kupní ceny za reklamované zboží oproti jeho zpětnému předání, pokud nebude mezi stranami dohodnuto jinak. Reklamace nemůže být uznána v případě stavu zboží, které bylo vyvoláno jeho poškozením či zničením většími vlivy či nevhodným zacházením se zbožím kupujícím, jiným uživatelem či osobou se zbožím manipulující.

Jde zejména o tyto případy:

- umístění či uskladnění zboží na nevhodném místě
- (vlhko, prudké slunce, chemicky či jinak nevhodné prostředí)
- zanedbaní odborné péče o zboží
- nevhodné zacházení se zbožím ze strany uživatele či jiných osob
- nevhodná přeprava či manipulace
- nedbalostní či úmyslné poškození nebo zničení zboží
- neodvratitelná událost v důsledku tzv. vyšší moci.

d. Neoprávněné vrácení zboží bez souhlasu společnosti Schachermayer, spol. s r.o.

Dojde-li při kontrole vráceného zboží ke zjištění, že dodávka obsahuje zboží, které není uvedeno na přibaleném „potvrzení vratkové zakázky“ nebo, že zboží neodpovídá parametřům pro vrácení (není v originálním obalu, nese známky opotřebení, je poškozeno apod.), budou tyto položky s kupujícím řešeny následovně:

- kupujícímu bude s jeho souhlasem zboží vráceno na jeho náklady, tj. kupující hradí zejména přepravné.
- kupující si může toto neoprávněně jím vrácené zboží do 30 dnů od výzvy prodávajícího osobně vyzvednout na pobočce Praha – Hostivice

V případě nesoucnosti kupujícího s převzetím tohoto zboží, bude toto po uplynutí 30 dnů od rozhodné události, tj. neposkytnutí součinnosti ke zpětnému převzetí, sešrotováno na náklady kupujícího.

V případě neoprávněné reklamace hradí náklady spojené s jejím vyřízením kupující.

Tyto reklamační podmínky jsou přílohou Obchodních podmínek vydaných firmou Schachermayer, spol. s r.o.

Schachermayer, spol. s r.o.
V Praze dne 25. 1. 2022

Prodejní a poradenská centra

Praha západ - Hostivice

Průmyslová 1369

CZ 253 01 Hostivice

T. +420 244 001 315 stavba-kov-sklo

T. +420 244 001 316 interiérové vybavení

paha@schachermayer.cz

Brno

Heršpická 1013/11 D

CZ 639 00 Brno

T. +420 543 420 609

brno@schachermayer.cz

Telefonní prodejní centrum

Opava

T. +420 553 623 849

opava@schachermayer.cz

Zahraniční pobočky:

Rakousko - Maďarsko - Slovinsko - Slovensko

Chorvatsko - Polsko - Bosna&Hercegovina

Rumunsko - Srbsko - Itálie - Černá Hora - Německo



www.schachermayer.cz
e-mail: info@schachermayer.cz