

Hotové stavební díly

2023

SGH
schachermayer

Ceny platné ke dni 8. 2. 2022, bez DPH | Cenové a technické změny vyhrazeny.



call centrum

Hostivice - Praha západ

prodejní a poradenské centrum

tel. +420 244 001 315 stavba-kov-sklo
tel. +420 244 001 316 interiérové vybavení
e-mail: prodej@schachermayer.cz

po – čt 7:30 – 17:00, pá 7:30 – 13:00

Brno - H-park

prodejní a poradenské centrum

tel. +420 543 420 609
e-mail: prodej@schachermayer.cz

po – čt 7:30 – 17:00, pá 7:30 – 13:00

středa 17:00 – 20:00

Stačí si minimálně 24 hodin předem rezervovat přesný termín. Při vaší návštěvě se Vám bude plně věnovat konkrétní odborný prodejce. Rezervujte si termín na telefonu +420 543 420 601-604.

SLUŽBA pro Vás !

Opava

telefonní prodejní centrum

tel. +420 553 623 849
e-mail: prodej@schachermayer.cz

po – čt 7:30 – 17:00, pá 7:30 – 13:00

partnerportal

objednávejte ONLINE!



WEBKATALOG

ONLINE **vyhledávání & porovnávání**
Denně aktualizovaný webkatalog s 80.000 výrobky



WEBSHOP

ONLINE **objednávání 24 hodin denně**
Webshop s personalizovanými informacemi zákazníka



SCAN

ONLINE **obsluha skladu**
Individuální správa položek přes mobilní aplikaci



ANWENDUNGEN

ONLINE **používání služeb**
Podpůrné materiály a služby, včetně jejich stahování



<http://webshop.schachermayer.com/cat/cs-CZ>

obsah

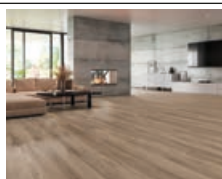
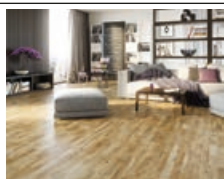

strana
2 – 50

Podlahy



strana
51 – 53

Posuvné dveře

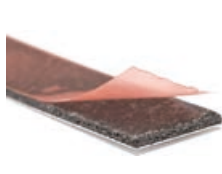
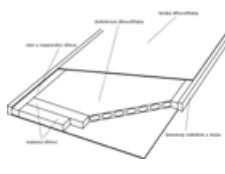
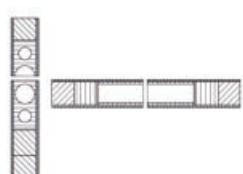

strana
54 – 60

Dveřní polotovary

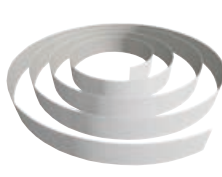

strana
62 – 64

Parapety

● = červené označení;
zboží není skladem, lze objednat



PALUBOVÁ PODLAHA

Palubová podlaha nášlapná vrstva 3,2 mm

Přírodní dřevěná podlaha ve třívrstvé struktuře s tradičním parketovým vzhledem.

Horní vrstva z tvrdého dřeva, střední vrstva a podklad - měkké dřevo.

Vícevrstvý zapečetěný povrch připravený na zátěž (UV polomatný akrylový lak).

Snadno udržovatelné parketové podlahy s trvalou ochranou povrchu. Do dřeva nemůže proniknout vlhkost ani nečistoty. Na podlahu lze ihned po položení vstoupit.

Hlavní výhodou palubové podlahy SOLIDO je, že je technicky možné lakování desek po profilování. Uzamykací systém je navržen tak, aby jej bylo možné po vyřezávání ještě lakovat, aby byl nátěr na okrajích desky odolný.

Rychlá a snadná instalace s připojením 5Gc, desky musí být pouze zahnuté na dlouhé straně a zajištěné zepředu. „Kliknutí“ potvrzuje správné zapojení. K instalaci nebo demontáži nejsou zapotřebí žádné další montážní nástroje.

Pro plovoucí pokládku nebo celoplošné lepení. Vhodné pro podlahové vytápění. Baleno v kartonu a fólii.

Prodej pouze na celá balení!

Postupujte podle přiložených pokynů k pokládce a údržbě.

Obsah balení/prken: 7

Obj. č.	Druh dřeva	Druh dřeva / třídění	Povrch	Nášlapná vrstva mm	Tloušťka mm	Délka mm	Šířka mm	1 Podlahové prkno m ²	Obsah palety m ²	Bal.	MJ	Cena CZK	za
111 746 415	dub	dub klidný	lakovaný	3,2	14	2200	207	0,455	127,20	3,18	m ²	1 188,72	1 m ²
111 746 416	dub	dub energický	lakovaný	3,2	14	2200	207	0,455	127,20	3,18	m ²	1 082,07	1 m ²
111 721 569	dub	dub divoký	lakovaný	3,2	14	2200	207	0,455	127,20	3,18	m ²	1 014,44	1 m ²
111 746 417	jasan	jasan energický	lakovaný	3,2	14	2200	207	0,455	127,20	3,18	m ²	1 082,07	1 m ²

Produktová skupina R REJ



dub klidný



dub energický



dub divoký



jasan energický



SELSKÁ PRKNA

Selské prkno olejované nášlapná vrstva 2,5 mm

Podlaha z přírodního dřeva ve 3vrstvé skladbě, naolejovaná, připravená k užívání. Černě tmeleno. Prkna SOLIDO se skládají ze silné otěruvzdorné vrstvy, střední vrstvy a protitahu z měkkého dřeva. Tato struktura produktu zajišťuje maximální tvarovou stabilitu.

Oleje zdůrazňují krásu dřeva a zachovávají jeho přirozený vzhled a strukturu. Na naolejovaných parketách ucítíte jemnou strukturu dřeva. Povrch s otevřenými póry zajišťuje příjemné klima v místnosti.

Dřevěná prkna SOLIDO jsou ošetřena přírodním olejem, jsou extrémně odolná a nezpůsobují žádné potíže při údržbě, proto se doporučuje pravidelné opětovné naolejování.

Rychlá a snadná montáž s připojením 5Gc. Prkna musí být pouze vyhnuty po celé své délce a zajištěny zepředu. K instalaci nebo demontáži nejsou zapotřebí žádné další montážní nástroje.

Pro plovoucí instalaci nebo celoplošné lepení. Vhodné pro podlahové vytápění. Baleno v kartonu a fólii.

Prodej pouze na celá balení!
Postupujte podle přiložených pokynů k pokládce a údržbě.

Hrana: zkosená na čtyřech stranách
Obsah balení/prken: 7

Obj. č.	Druh dřeva / třídění	Povrch	Nášlapná vrstva mm	Tloušťka mm	Délka mm	Šířka mm	1 Podlahové prkno m ²	Obsah palety m ²	Bal.	MJ	Cena CZK	za
111 746 400	dub klidný	kartáčovaný přírodní olejovaný	2,5	14	2200	180	0,40	110,80	2,77	m ²	1 513,86	1 m ²
111 746 401	dub energický	kartáčovaný přírodní olejovaný	2,5	14	2200	180	0,40	110,80	2,77	m ²	1 446,23	1 m ²
111 746 403	dub energický bílý	kartáčovaný bílý olejovaný	2,5	14	2200	180	0,40	110,80	2,77	m ²	1 446,23	1 m ²
111 746 402	dub divoký	kartáčovaný přírodní olejovaný	2,5	14	2200	180	0,40	110,80	2,77	m ²	1 446,23	1 m ²
111 746 404	dub živý	kartáčovaný přírodní olejovaný	2,5	14	1800	155	0,28	93,60	1,95	m ²	1 212,13	1 m ²

Produktová skupina R REJ



dub klidný

dub energický

dub energický bílý

dub divoký

dub živý

Selské prkno Ondo Easy Care

3vrstvé dlouhé dřevěné prkno, které je zárukou přirozenosti a nejvyšší kvality. Charakteristické dlouhé selské prkno od značky Admonter přináší kousek přírody do vašich pokojů.

Nášlapná vrstva 2,5 mm, hnědě tmelený, s přirozeně naolejovaným povrchem **Easy Care**. Není nutná počáteční údržba! Podlahu lze používat ihned po pokládce. Čtyřstranná nepatrná fáze na okrajích zvyšuje vizuální efekt každého jednotlivého prkna a zdůrazňuje jedinečný charakter prkna.

Protitah je vyroben z masivního dřeva a zajišťuje tak vyváženou rovnováhu sil. Lock-it připojení pro plovoucí instalaci nebo celoplošné lepení.

Vhodné pro podlahové vytápění.

Baleno v kartonu a fólii.

Prodej pouze na celá balení!

Postupujte podle přiložených pokynů k pokládce a údržbě.

Obsah balení/prken: 8

Obj. č.	Druh dřeva / třídění	Povrch	Nášlapná vrstva mm	Tloušťka mm	Délka mm	Šířka mm	1 Podlahové prkno m ²	Obsah palety m ²	Bal.	MJ	Cena CZK	za
111 717 777	dub Frijo živý	kartáčovaný, hnědě tmelený, kámen olejovaný	cca 2,5	13	2400	192	0,46	129,02	3,69	m ²	1 747,96	1 m ²
111 717 778	dub Frosti živý	kartáčovaný, hnědě tmelený, bílý olejovaný	cca 2,5	13	2400	192	0,46	129,02	3,69	m ²	1 747,96	1 m ²
111 717 776	dub Kari živý	kartáčovaný, hnědě tmelený, přírodní olejovaný	cca 2,5	13	2400	192	0,46	129,02	3,69	m ²	1 747,96	1 m ²

Produktová skupina R RE3



dub Frijo



dub Frosti



dub Kari

Selské prkno modřín Pro Care+

3vrstvé dlouhé dřevěné prkno s kartáčovaným povrchem **Authentico**.

Rozmanitý povrch s vlnami, prohlubněmi a boulemi.

Nášlapná vrstva 3,6 mm s přirozeně naolejovaným povrchem **Pro Care+**.

Není nutná počáteční údržba!

Čtyřstranná fáze na okrajích zvyšuje vizuální efekt každého jednotlivého prkna a zdůrazňuje jedinečný charakter prkna.

Protitah je vyroben z masivního dřeva a zajišťuje tak vyváženou rovnováhu sil.

Spoj pero a drážka pro plovoucí pokládku nebo celoplošné lepení.

Vhodné pro podlahové vytápění.

Baleno v kartonu a fólii.

Prodej pouze na celá balení!

Postupujte podle příložených pokynů k pokládce a údržbě.

Hrana: zkosená na čtyřech stranách

Obsah balení/prken:

7

Obj. č.	Druh dřeva / třídění	Povrch	Nášlapná vrstva mm	Tloušťka mm	Délka mm	Šířka mm	1 Podlahové prkno m ²	Obsah palety m ²	Bal.	MJ	Cena CZK	za
111 717 772	modřín Natur přírodní	kartáčovaný, olejovaný	cca 3,6	15	2000	195	0,39	95,55	2,73	m ²	1 747,96	1 m ²
111 717 773	modřín starý přírodní	kartáčovaný, olejovaný	cca 3,6	15	2000	195	0,39	95,55	2,73	m ²	1 747,96	1 m ²

Produktová skupina R RE3



modřín Natur



modřín starý

Selské prkno modřín Easy Care

3vrstvé dlouhé dřevěné prkno, které je zárukou přirozenosti a nejvyšší kvality.

Masivní prkno z masivního dřeva s jedinečným bílým olejovaným povrchem.

Nášlapná vrstva 3,6 mm s přirozeně naolejovaným povrchem **Easy Care**.

Není nutná počáteční údržba! Podlahu lze používat ihned po pokládce.

Čtyřstranná nepatrná fáze na okrajích zvyšuje vizuální efekt každého jednotlivého prkna a zdůrazňuje jedinečný charakter prkna.

Protitah je vyroben z masivního dřeva a zajišťuje tak vyváženou rovnováhu sil.

Lock-it připojení pro plovoucí instalaci nebo celoplošné lepení.

Vhodné pro podlahové vytápění.

Baleno v kartonu a fólii.

Prodej pouze na celá balení!

Postupujte podle příložených pokynů k pokládce a údržbě.

Obsah balení/prken: 7

Obj. č.	Druh dřeva / třídění	Povrch	Nášlapná vrstva mm	Tloušťka mm	Délka mm	Šířka mm	1 Podlahové prkno m ²	Obsah palety m ²	Bal.	MJ	Cena CZK	za
111 717 771	modřín Alba naturelle	kartáčovaný, bílý olejovaný	cca 3,6	15	2400	195	0,47	114,66	3,28	m ²	1 747,96	1 m ²

Produktová skupina R RE3

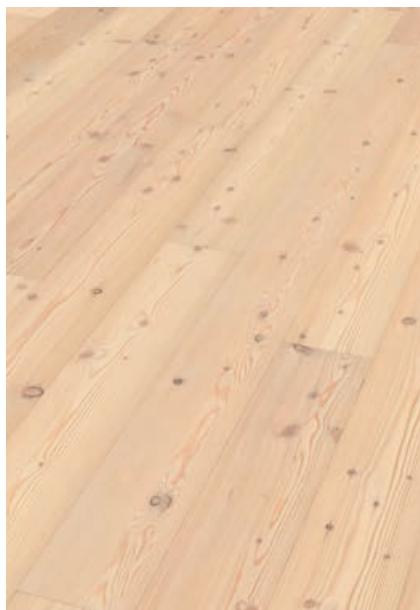

modřín Alba



Selské prkno dub Pro Care+

3vrstvé dlouhé dřevěné prkno s kartáčovaným a hoblovaným povrchem. Nášlapná vrstva 3,6 mm.

Opticky vynikající prkno z masivního dřeva s kouřovou vrchní vrstvou.

Přirozeně naolejovaný povrch **Pro Care+**. Není nutná počáteční údržba!

Čtyřstranná fáze na okrajích zvyšuje vizuální efekt každého jednotlivého prkna a zdůrazňuje jedinečný charakter prkna.

Protitah je vyroben z masivního dřeva a zajišťuje tak vyváženou rovnováhu sil.

Lock-it připojení pro plovoucí instalaci nebo celoplošné lepení.

Vhodné pro podlahové vytápění.

Baleno v kartonu a fólii.

Prodej pouze na celá balení!

Postupujte podle přiložených pokynů k pokládce a údržbě.

Obsah balení/prken: 7

Obj. č.	Druh dřeva / třídění	Povrch	Nášlapná vrstva mm	Tloušťka mm	Délka mm	Šířka mm	1 Podlahové prkno m ²	Obsah palety m ²	Bal.	MJ	Cena CZK	za
111 717 774	dub Fumo rustikální	hoblovaný kouřový olejovaný	cca 3,6	15	2400	192	0,46	112,90	3,23	m ²	2 036,68	1 m ²

Produktová skupina R RE3



dub Fumo



Selské prkno jasan Easy Care

3vrstvé dlouhé dřevěné prkno, které je zárukou přirozenosti a nejvyšší kvality. Nášlapná vrstva 3,6 mm.

Masivní prkno z masivního dřeva s jedinečným bílým olejovaným povrchem.

Přirozeně naolejovaný povrch **Easy Care**. Není nutná počáteční údržba!

Podlahu lze používat ihned po pokládce.

Čtyřstranná nepatrná fáze na okrajích zvyšuje vizuální efekt každého jednotlivého prkna a zdůrazňuje jedinečný charakter prkna.

Protitah je vyroben z masivního dřeva a zajišťuje tak vyváženou rovnováhu sil. Lock-it připojení pro plovoucí instalaci nebo celoplošné lepení.

Vhodné pro podlahové vytápění.

Baleno v kartonu a fólii.

Prodej pouze na celá balení!

Postupujte podle přiložených pokynů k pokládce a údržbě.

Obsah balení/prken: 7

Obj. č.	Druh dřeva / třídění	Povrch	Nášlapná vrstva mm	Tloušťka mm	Délka mm	Šířka mm	1 Podlahové prkno m ²	Obsah palety m ²	Bal.	MJ	Cena CZK	za
111 717 775	jasan hnědavý rustikální	kartáčovaný bílý olejovaný	cca 3,6	15	2000	192	0,38	94,08	2,69	m ²	2 036,68	1 m ²

Produktová skupina R RE3

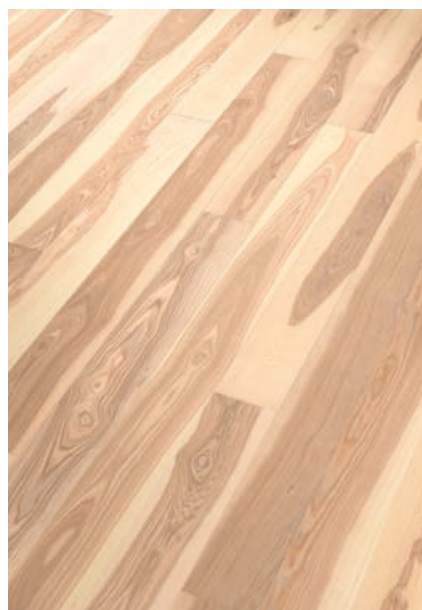

jasan hnědavý



Selské prkno modřín Jura

Prefabrikované parkety s třívrstvou strukturou se spoji PowerFIX. Rozměrově přesné a stabilní.

- povrch: Innovo Natur olejovaný
- horní vrstva: masivní dřevo cca. 2,5 mm
- střední vrstva: smrkový laťkový střed
- spodní vrstva: jehličnaté dřeviny

Pro plovoucí pokládku nebo celoplošné lepení.

Vhodné pro podlahové vytápění. Baleno v kartonu a fólii.

Prodej pouze na celá balení!

Postupujte podle přiložených pokynů k pokládce a údržbě.

Hrana: zkosená na čtyřech stranách
Obsah balení/prken: 6

Obj. č.	Druh dřeva / třídění	Povrch	Nášlapná vrstva mm	Tloušťka mm	Délka mm	Šířka mm	1 Podlahové prkno m ²	Obsah palety m ²	Bal.	MJ	Cena CZK	za
111 724 377	modřín energický přírodní	kartáčovaný olejovaný	cca 2,5	12	2415	182	0,44	126,58	2,64	m ²	1 690,73	1 m ²
111 724 378	modřín energický bílý	kartáčovaný bílý olejovaný	cca 2,5	12	2415	182	0,44	126,58	2,64	m ²	1 690,73	1 m ²

Produktová skupina R RED



modřín energický bílý



modřín energický natur

Selské prkno dub Jura

Prefabrikované parkety s třívrstvou strukturou se spoji PowerFIX. Rozměrově přesné a stabilní.

- povrch: Innovo Natur olejovaný
- horní vrstva: masivní dřevo cca. 2,5 mm / 3,2 mm
- střední vrstva: smrkový laťkový střed
- spodní vrstva: jehličnaté dřeviny

Pro plovoucí pokládku nebo celoplošné lepení.

Vhodné pro podlahové vytápění. Baleno v kartonu a fólii.

Prodej pouze na celá balení!

Postupujte podle příložených pokynů k pokládce a údržbě.

Řada: Jura
Obsah balení/prken: 6 KS

Obj. č.	Druh dřeva / třídění	Hrana	Povrch	Nášlapná vrstva mm	Tloušťka mm	Délka mm	Šířka mm	1 Poldlahové prkno m ²	Obsah palety m ²	Bal.	MJ	Cena CZK	za
111 724 374	dub rustikální	zkosená na dvou stranách	kartáčovaný přírodní olejovaný	cca 2,5	12	2205	176	0,39	111,84	2,33	m ²	1 742,76	1 m ²
111 724 361	dub rustikální	zkosená na čtyřech stranách	hoblovaný přírodní olejovaný	cca 3,2	13	2205	176	0,39	111,84	2,33	m ²	1 872,81	1 m ²

Produktová skupina R RED



dub Jura rustikal přírodní olej



dub Jura rustikal hoblovaný přírodní olej



schachermayer



Mobil

virtuální pokládka

oblíbené podlahy

na vašem chytrém telefonu



Prostor & Atmosféra

Podlahy dodávají místnosti charakter. V závislosti na barvě, povrchu a pocitu vzniká odlišný prostorový efekt. Proto je velmi důležité, rozhodnout se pro správnou podlahu. Není jednoduché si podlahu představit v daném prostoru.

Nyní je to stále snazší: S aplikací pro plánování podlah lze podlahu dle vašeho výběru v příslušné místnosti virtuálně položit a vizualizovat během pouhých tří sekund.

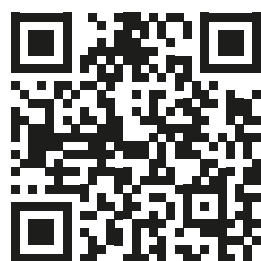

Začněte ihned!

**Chytrým telefonem naskenujte
QR kod**



VZOR RYBÍ KOST

Vzor rybí kost nášlapná vrstva 2,5 mm

Klasická rybí kost je vzor pokládky parket, který dává každému designu interiéru eleganci a prestiž. Jednopásové prkno SOLIDO ve třívrstvé struktuře, naolejované, připravené k používání. Skládá se ze silné ořezuvzdorné vrstvy, střední vrstvy z měkkého dřeva a protilehlé dýhy na spodní straně. Tato struktura produktu zajišťuje maximální tvarovou stabilitu.

Oleje zdůrazňují krásu dřeva a zachovávají jeho přirozený vzhled a strukturu. Na naolejovaných parketách ucítíte jemnou strukturu dřeva. Povrch s otevřenými póry zajišťuje příjemné klima v místnosti. Díky přírodnímu oleji je podlaha ve vzoru rybí kosti extrémně odolná a nepředstavuje žádné potíže s údržbou, při pravidelném doplňování oleje.

Rychlá a snadná montáž s novým připojovacím systémem Crosslock. Profilování umožňuje pokládat toto spojení bez použití levé a pravé tyče.

Pro pokládku plovoucím způsobem nebo celoplošným lepením. Vhodné pro podlahové vytápění. Baleno v kartonu a fólii.

Prodej pouze na celá balení!
Postupujte podle přiložených pokynů k pokládce a údržbě.

Hrana: zkosená na čtyřech stranách
Obsah balení/prken: 7

Obj. č.	Druh dřeva / třídění	Povrch	Nášlapná vrstva mm	Tloušťka mm	Délka mm	Šířka mm	1 Podlahové prkno m ²	Obsah palety m ²	Bal.	MJ	Cena CZK	za
111 746 429	dub energický	kartáčovaný přírodní olejovaný	cca 2,5	14	725	130	0,095	31,85	0,65	m ²	1 428,02	1 m ²

Produktová skupina R REJ



dub energický rybí kost





VINYLOVÁ PODLAHA

Designové vinylové podlahy

vinylový povrch s kartáčovanými póry
vícevrstvá konstrukce
nášlapná vrstva: 0,3 mm
nosná vrstva: HDF redukující nasákavost
spodní vrstva: korek, útlum kročejového hluku
pokládka: FIX systém, bez lepidla, plovoucí podlaha
hodí se pro podlahové topení, tepelný odpor 0,090 m²K/W
balení ve fólii a v kartonu

Prodej pouze na celá balení!
Postupujte podle přiložených pokynů k pokládce a údržbě.

Povrch: Twist Plus lakovaný

Obj. č.	Druh dřeva / třídění	Nášlapná vrstva mm	Tloušťka mm	Délka mm	Šířka mm	1 Podlahové prkno m ²	Obsah balení/prken	Obsah palety m ²	Bal.	MJ	Cena CZK	za
111 720 875	dub Buffalo kartáčovaný	cca 0,3	9,8	1205	210	0,253	6	85	1,52	m ²	1 045,66	1 m ²
111 720 876	dub Miami kartáčovaný	cca 0,3	9,8	1205	210	0,253	6	85	1,52	m ²	1 045,66	1 m ²
111 720 877	dub Seattle kartáčovaný	cca 0,3	9,8	1205	210	0,253	6	85	1,52	m ²	1 045,66	1 m ²

Produktová skupina R REO



dub Buffalo



dub Miami



dub Seattle

Vinylové podlahy Design Favorito

FAVORITO - náš favorit.

Světlé nebo tmavé, klidné, živé nebo rustikální provedení: Kolekce FAVORITO přináší vinyly krásu dřeva v celé jeho rozmanitosti.

- lakovaný povrch Twist Plus
- nosná vrstva: 0,3 mm vinyl
- vícevrstvý nosný vinyl
- střední vrstva: dřevovláknitá deska redukující nasákavost
- spodní vrstva: korek, útlum kročejového hluku

Spoje FIX. Pro plovoucí pokládku nebo celoplošné lepení.

Vhodné pro podlahové vytápění.

Baleno v kartonu a fólii.

Prodej pouze na celá balení!

Postupujte podle přiložených pokynů k pokládce a údržbě.

Hrana: bez zkosení

Obj. č.	Druh dřeva / třídění	Nášlapná vrstva mm	Tloušťka mm	Délka mm	Šířka mm	1 Podlahové prkno m ²	Obsah balení/prken	Obsah palety m ²	Bal.	MJ	Cena CZK	za
111 724 235	dub Helsinky kartáčovaný	cca 0,3	9,8	1205	210	0,253	6	85	1,52	m ²	1 172,45	1 m ²
111 725 964	jasan Gobi kartáčovaný	cca 0,3	9,8	1205	210	0,253	6	85	1,52	m ²	1 172,45	1 m ²
111 725 965	dub Nordsee kartáčovaný	cca 0,3	9,8	1205	210	0,253	6	85	1,52	m ²	1 172,45	1 m ²
111 724 206	javor Luxury kartáčovaný	cca 0,3	9,8	1205	210	0,253	6	85	1,52	m ²	1 172,45	1 m ²
111 724 257	dub Nox kartáčovaný	cca 0,3	9,8	1205	210	0,253	6	85	1,52	m ²	1 172,45	1 m ²
111 720 811	dub Cult kartáčovaný	cca 0,3	9,8	1205	210	0,253	6	85	1,52	m ²	1 172,45	1 m ²
111 724 455	dub Stonewashed kartáčovaný	cca 0,3	9,8	1205	210	0,253	6	85	1,52	m ²	1 172,45	1 m ²
111 724 236	dub Scotch kartáčovaný	cca 0,3	9,8	1205	210	0,253	6	85	1,52	m ²	1 172,45	1 m ²
111 724 376	kaštan Baltic kartáčovaný	cca 0,3	9,8	1205	210	0,253	6	85	1,52	m ²	1 172,45	1 m ²
111 724 260	dub Rax kartáčovaný	cca 0,3	9,8	1205	210	0,253	6	85	1,52	m ²	1 172,45	1 m ²
111 724 207	ořech Luxury kartáčovaný	cca 0,3	9,8	1205	210	0,253	6	85	1,52	m ²	1 172,45	1 m ²
111 746 481 •	dub Monte kartáčovaný	cca 0,3	9,8	1205	210	0,253	6	85	1,52	m ²	1 299,24	1 m ²

Produktová skupina R REO

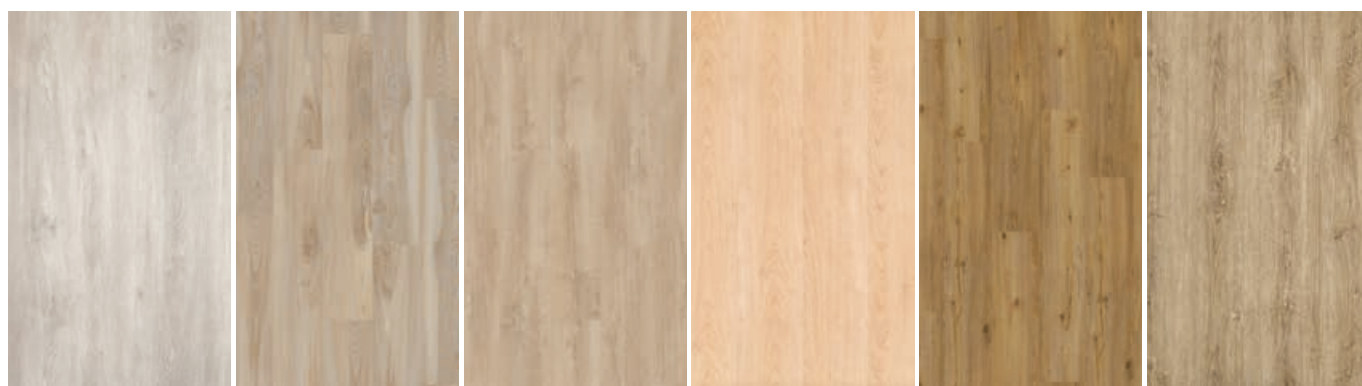

dub Helsinky

jasan Gobi

dub Nordsee

javor Luxury

dub Nox

dub Cult



dub Stonewashed

dub Scotch

kaštan Baltic

dub Rax

ořech Luxury

dub Monte

Vinylové podlahy Design Novo

NOVO - ladí s dobou.

Od přirozeného vzhledu až po jemné pastelové tóny - NOVO splňuje současné trendy a tvoří dokonalý základ pro každé stylové vybavení.

- lakovaný povrch Twist Plus
- nosná vrstva: 0,3 mm vinyl
- vícevrstvý nosný vinyl
- střední vrstva: dřevovláknitá deska redukující nasákavost
- spodní vrstva: korek, útlum kročejového hluku

Spoje FIX. Pro plovoucí pokládku nebo celoplošné lepení.

Vhodné pro podlahové vytápění.

Baleno v kartonu a fólii.

Prodej pouze na celá balení!

Postupujte podle přiložených pokynů k pokládce a údržbě.

Hrana: bez zkosení

Obj. č.	Druh dřeva / třídění	Nášlapná vrstva mm	Tloušťka mm	Délka mm	Šířka mm	1 Podlahové prkno m ²	Obsah balení/prken	Obsah palety m ²	Bal.	MJ	Cena CZK	za
111 724 459 •	bílá jabloň kartáčovaná	0,3	9,8	1205	210	0,253	6	85	1,52	m ²	1 299,24	1 m ²
111 724 507	dub Mandel kartáčovaný	0,3	9,8	1205	210	0,253	6	85	1,52	m ²	1 299,24	1 m ²
111 746 482 •	dub Bali kartáčovaný	0,3	9,8	1205	210	0,253	6	85	1,52	m ²	1 299,24	1 m ²
111 746 489 •	dub Safari kartáčovaný	0,3	9,8	1205	210	0,253	6	85	1,52	m ²	1 299,24	1 m ²
111 725 960	dub Porzellan kartáčovaný	0,3	9,8	1205	210	0,253	6	85	1,52	m ²	1 172,45	1 m ²
111 724 508	dub Nil kartáčovaný	0,3	9,8	1205	210	0,253	6	85	1,52	m ²	1 172,45	1 m ²
111 724 509	dub Savanne kartáčovaný	0,3	9,8	1205	210	0,253	6	85	1,52	m ²	1 172,45	1 m ²
111 746 490 •	dub Namib kartáčovaný	0,3	9,8	1205	210	0,253	6	85	1,52	m ²	1 299,24	1 m ²
111 724 457	modřín Natur kartáčovaný	0,3	9,8	1205	210	0,253	6	85	1,52	m ²	1 172,45	1 m ²
111 724 510	jabloň Natur kartáčovaná	0,3	9,8	1205	210	0,253	6	85	1,52	m ²	1 172,45	1 m ²
111 724 513 •	dub Erz kartáčovaný	0,3	9,8	1205	210	0,253	6	85	1,52	m ²	1 299,24	1 m ²
111 724 514 •	dub Mond kartáčovaný	0,3	9,8	1205	210	0,253	6	85	1,52	m ²	1 172,45	1 m ²

Produktová skupina R REO

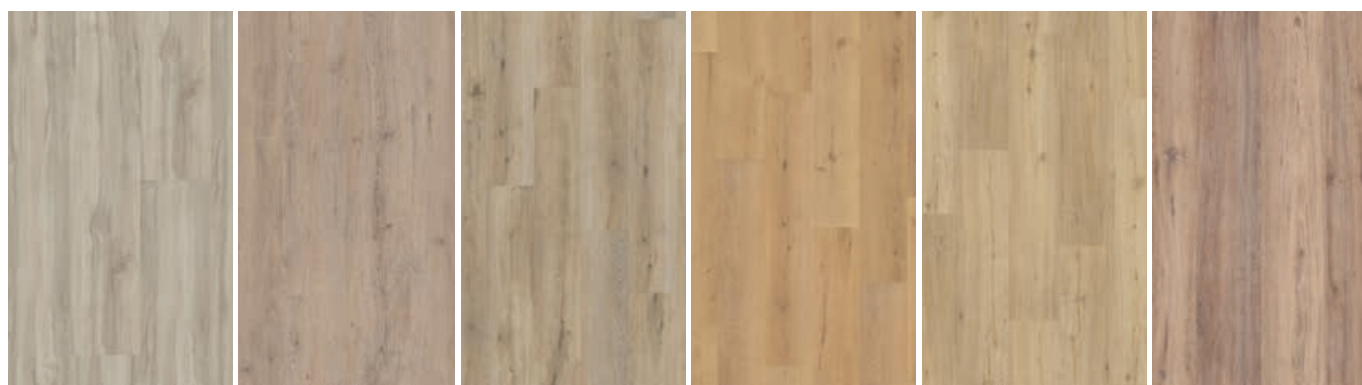

bílá jabloň

dub Mandel

dub Bali

dub Safari

dub Porzellan

dub Nil



dub Savanne

dub Namib

modřín Natur

jabloň Natur

dub Erz

dub Mond

Vinylové podlahy Design Robusto

ROBUSTO - trvale krásné

Podlahy pro často využívané obytné prostory: díky vyšší vinylové vrstvě prakticky neexistuje žádné omezení.

- lakovaný povrch Twist Plus
- nosná vrstva: 0,55 mm vinyl
- vícevrstvý nosný vinyl
- střední vrstva: dřevovláknitá deska redukující nasákavost
- spodní vrstva: korek, útlum kročejového hluku

Spoje FIX. Pro plovoucí pokládku nebo celoplošné lepení.

Vhodné pro podlahové vytápění.

Baleno v kartonu a fólii.

Prodej pouze na celá balení!

Postupujte podle příložených pokynů k pokládku a údržbě.

Hrana: zkosení 4V

Obj. č.	Druh dřeva / třídění	Nášlapná vrstva mm	Tloušťka mm	Délka mm	Šířka mm	1 Podlahové prkno m ²	Obsah balení/prken	Obsah palety m ²	Bal.	MJ	Cena CZK	za
111 720 791 •	dub Ivory strukturovaný	0,55	10	1205	210	0,253	6	85	1,52	m ²	1 451,34	1 m ²
111 720 733	smrk Frost hoblovaný	0,55	10	1205	210	0,253	6	85	1,52	m ²	1 324,54	1 m ²
111 724 467	dub Vintage synchron	0,55	10	1205	210	0,253	6	85	1,52	m ²	1 324,54	1 m ²
111 724 234	dub Cloud synchron	0,55	10	1205	210	0,253	6	85	1,52	m ²	1 324,54	1 m ²
111 746 487 •	dub Safari kartáčovaný	0,55	10	1205	210	0,253	6	85	1,52	m ²	1 451,34	1 m ²
111 746 485 •	dub Savanne kartáčovaný	0,55	10	1205	210	0,253	6	85	1,52	m ²	1 451,34	1 m ²
111 746 486	dub Nox kartáčovaný	0,55	10	1205	210	0,253	6	85	1,52	m ²	1 324,54	1 m ²
111 724 230	dub Westside synchron	0,55	10	1205	210	0,253	6	85	1,52	m ²	1 324,54	1 m ²
111 746 488 •	dub Namib	0,55	10	1205	210	0,253	6	85	1,52	m ²	1 451,34	1 m ²
111 724 221	dub Montblanc synchron	0,55	10	1205	210	0,253	6	85	1,52	m ²	1 324,54	1 m ²
111 724 223	dub Cognac synchron	0,55	10	1205	210	0,253	6	85	1,52	m ²	1 324,54	1 m ²
111 724 266	smrk Hasel hoblovaný	0,55	10	1205	210	0,253	6	85	1,52	m ²	1 324,54	1 m ²

Produktová skupina R REO



dub Ivory

smrk Frost

dub Vintage

dub Cloud

dub Safari

dub Savanne



dub Nox

dub Westside

dub Namib

dub Montblanc

dub Cognac

smrk Hasel

Vinylové podlahy Design Grando

GRANDO - působivý formát.

Dlouhé prkno, které vytváří prostředí plné prostoru a svobody. Výjimečně krásné a obzvláště odolné GRANDO je vhodné pro každé obytné prostory.

- lakovaný povrch Twist Plus
- nosná vrstva: 0,3 a 0,55 mm vinyl
- vícevrstvý nosný vinyl
- střední vrstva: dřevovláknitá deska redukující nasákavost
- spodní vrstva: korek, útlum kročejového hluku

Spoje simpleFix. Pro plovoucí pokládku nebo celoplošné lepení.

Vhodné pro podlahové vytápění.

Baleno v kartonu a fólii.

Prodej pouze na celá balení!

Postupujte podle přiložených pokynů k pokládce a údržbě.

Hrana: zkosení 4V

Obj. č.	Druh dřeva / třídění	Nášlapná vrstva mm	Tloušťka mm	Délka mm	Šířka mm	1 Podlahové prkno m ²	Obsah balení/ prken	Obsah palety m ²	Bal.	MJ	Cena CZK	za
111 724 145	dub Rock kartáčovaný	0,55	10	2200	216	0,475	4	106,45	1,90	m ²	1 451,34	1 m ²
111 746 491 •	dub Safari kartáčovaný	0,55	10	2200	216	0,475	4	106,45	1,90	m ²	1 577,84	1 m ²
111 746 492 •	dub Namib kartáčovaný	0,55	10	2200	216	0,475	4	106,45	1,90	m ²	1 577,84	1 m ²
111 724 146	modřín Natur kartáčovaný	0,55	10	2200	216	0,475	4	106,45	1,90	m ²	1 451,34	1 m ²
111 724 161	dub Savanne kartáčovaný	0,55	10	2200	216	0,475	4	106,45	1,90	m ²	1 451,34	1 m ²
111 724 143	dub Nox kartáčovaný	0,55	10	2200	216	0,475	4	106,45	1,90	m ²	1 451,34	1 m ²
111 746 483 •	smrk Chalet kartáčovaný	0,55	10	2200	216	0,475	4	106,45	1,90	m ²	1 577,84	1 m ²
111 724 144 •	dub Rax kartáčovaný	0,55	10	2200	216	0,475	4	106,45	1,90	m ²	1 577,84	1 m ²
111 724 163 •	dub Macchiato kartáčovaný	0,55	10	2200	216	0,475	4	106,45	1,90	m ²	1 577,84	1 m ²
111 746 484 •	dub Loft kartáčovaný	0,3	9,8	2200	216	0,475	4	106,45	1,90	m ²	1 577,84	1 m ²
111 725 969 •	dub Eisgrau kartáčovaný	0,3	9,8	2200	216	0,475	4	106,45	1,90	m ²	1 514,59	1 m ²
111 725 972 •	dub Achat kartáčovaný	0,3	9,8	2200	216	0,475	4	106,45	1,90	m ²	1 451,34	1 m ²

Produktová skupina R REO

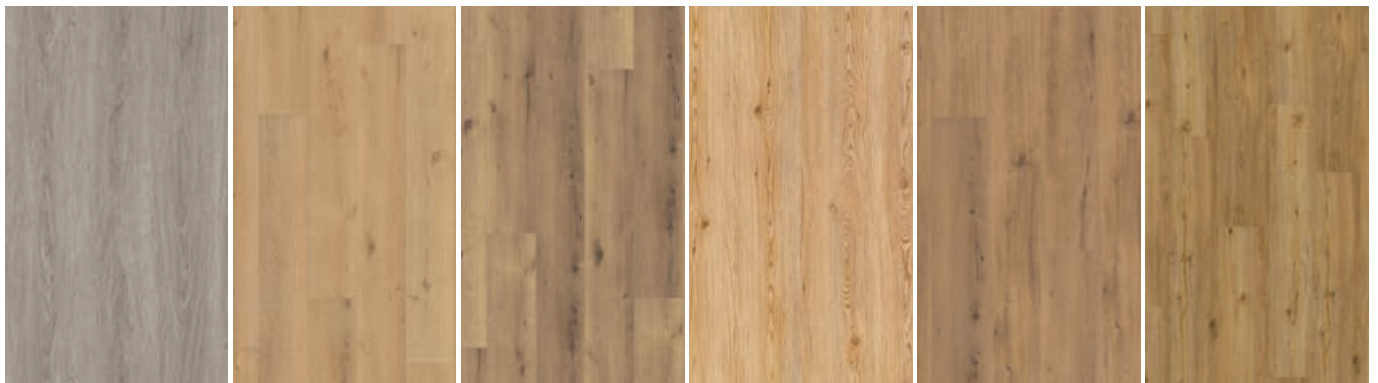

dub Rock

dub Safari

dub Namib

modřín Natur

dub Savanne

dub Nox

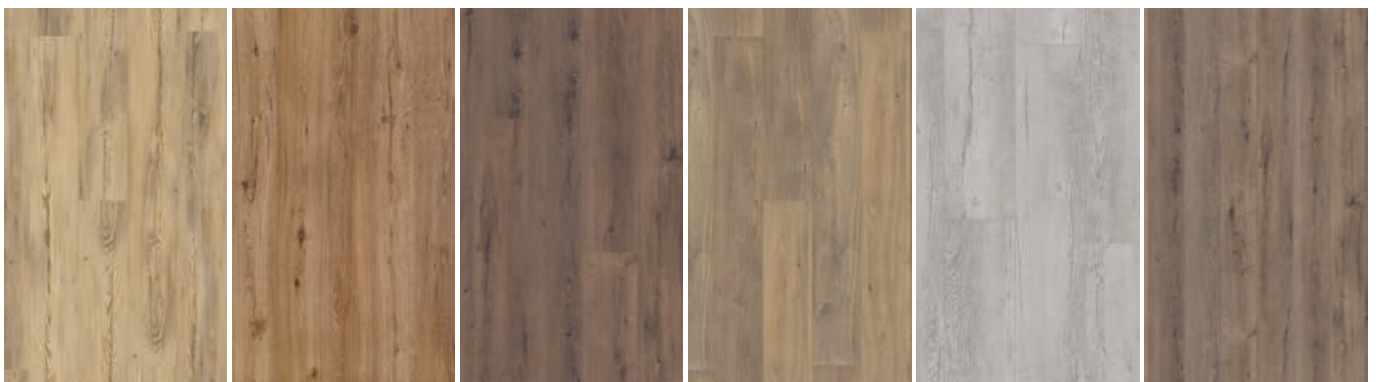

smrk Chalet

dub Rax

dub Macchiato

dub Loft

dub Eisgrau

dub Achat

Vinylové podlahy Design Eleganto

ELEGANTO - elegantní vzhled dlažby.

Kamenné a kovové dekory ve formátu dlažby - skutečně přitažlivý vzhled, který dává každé místnosti pozoruhodně ušlechtilý nádech.

- lakovaný povrch Twist Plus
- nosná vrstva: 0,3 a 0,55 mm vinyl
- vícevrstvý nosný vinyl
- střední vrstva: dřevovláknitá deska redukující nasákavost
- spodní vrstva: korek, útlum kročejového hluku

Spoje Fix a simpleFix. Pro plovoucí pokládku nebo celoplošné lepení.

Vhodné pro podlahové vytápění.

Baleno v kartonu a fólii.

Prodej pouze na celá balení!

Postupujte podle příložených pokynů k pokládku a údržbě.

Obj. č.	Druh dřeva / třídění	Hrana	Nášlapná vrstva mm	Tloušťka mm	Délka mm	Šířka mm	1 Podlahové prkno m ²	Obsah balení/prken	Obsah palety m ²	Bal.	MJ	Cena CZK	za
111 724 251	mramor Carrara pískovaný	zkosení 4V	cca 0,55	10	595	285	0,17	6	85,42	1,02	m ²	1 451,34	1 m ²
111 720 732	mramor Macarena wave	zkosení 4V	cca 0,55	10	595	285	0,17	6	85,42	1,02	m ²	1 451,34	1 m ²
111 724 263	beton smrk kartáčovaný	zkosení 4V	cca 0,55	10	595	285	0,17	6	85,42	1,02	m ²	1 451,34	1 m ²
111 746 480 •	kámen Terrazzo pískovaný	zkosení 4V	cca 0,55	10	595	285	0,17	6	85,42	1,02	m ²	1 577,84	1 m ²
111 724 208	beton Natur wave	zkosení 4V	cca 0,55	10	595	285	0,17	6	85,42	1,02	m ²	1 451,34	1 m ²
111 725 955	kámen Beta wave	zkosení 4V	cca 0,55	10	595	285	0,17	6	85,42	1,02	m ²	1 451,34	1 m ²
111 720 814	mramor Natur wave	zkosení 4V	cca 0,55	10	595	285	0,17	6	85,42	1,02	m ²	1 451,34	1 m ²
111 725 954 •	dub Rost wave	zkosení 4V	cca 0,55	10	595	285	0,17	6	85,42	1,02	m ²	1 577,84	1 m ²
111 720 813	břidlice Natur wave	zkosení 4V	cca 0,55	10	595	285	0,17	6	85,42	1,02	m ²	1 451,34	1 m ²
111 725 956	beton Silber pískovaný	bez zkosení	cca 0,3	9,8	595	285	0,17	6	85,42	1,02	m ²	1 387,80	1 m ²
111 746 496 •	beton Natur XXL wave	se spárou	cca 0,55	10	900	595	0,54	4	85,68	2,14	m ²	1 831,42	1 m ²
111 746 497 •	břidlice Natur XXL wave	se spárou	cca 0,55	10	900	595	0,54	4	85,68	2,14	m ²	1 831,42	1 m ²

Produktová skupina R REO



mramor Carrara pískovaný

mramor Macarena wave

beton smrk kartáčovaný

kámen Terrazzo

břidlice Natur wave

kámen Beta wave

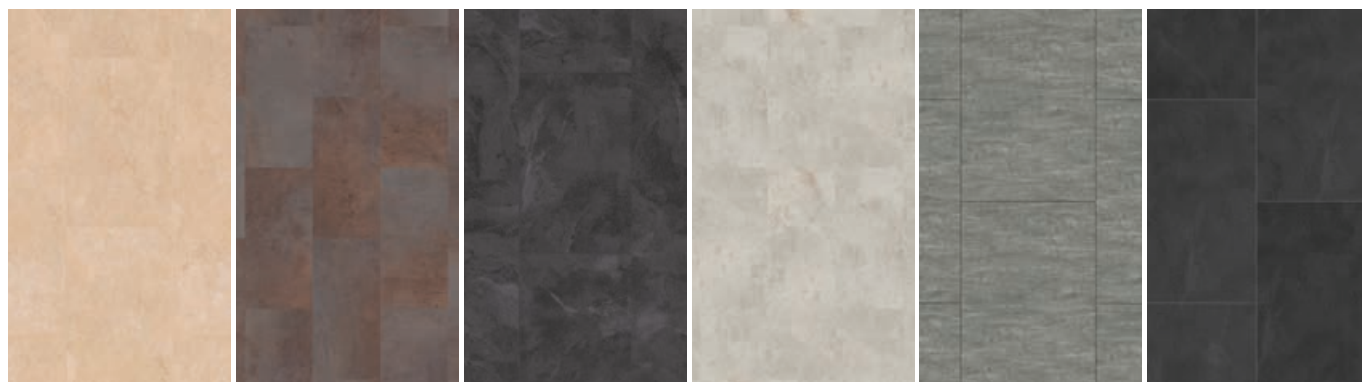

mramor Natur wave

dub Rost wave

břidlice Natur wave

beton Silber pískovaný

beton Natur XXL wave

břidlice Natur XXL wave

Vinylové podlahy Design Favorito SPA



SPA - krásná v koupelně

Na 100% vhodné pro vlhké místnosti, řada SPA přináší do koupelny styl obývacího pokoje se stejným dekorem - od autentického dřevěného vzhledu po chladný kamenný vzhled.

- lakovaný povrch Twist Plus
- nosná vrstva: 0,3 mm vinyl
- vícevrstvý nosný vinyl
- střední vrstva: tuhé prkno
- spodní vrstva: vinyl

Spoje simpleFix. Pro plovoucí instalaci v suchých místnostech nebo celoplošné lepení v suchých a vlhkých místnostech. Vhodné pro podlahové vytápění. Baleno v kartonu a fólii.

Prodej pouze na celá balení!

Postupujte podle příložených pokynů k pokládce a údržbě.

Hrana: bez zkosení

Obj. č.	Druh dřeva / třídění	Nášlapná vrstva mm	Tloušťka mm	Délka mm	Šířka mm	1 Podlahové prkno m ²	Obsah balení/prken	Obsah palety m ²	Bal.	MJ	Cena CZK	za
111 725 250	dub Nox kartáčovaný	0,3	5,3	1220	180	0,22	8	114,21	1,76	m ²	1 299,24	1 m ²
111 725 251 •	dub Stonewashed kartáčovaný	0,3	5,3	1220	180	0,22	8	114,21	1,76	m ²	1 425,75	1 m ²

Produktová skupina R REO



dub Nox



dub Stonewashed

Vinylové podlahy Design Novo SPA



SPA - krásná v koupelně

Na 100% vhodné pro vlhké místnosti, řada SPA přináší do koupelny styl obývacího pokoje se stejným dekorem - od autentického dřevěného vzhledu po chladný kamenný vzhled.

- lakovaný povrch Twist Plus
- nosná vrstva: 0,3 mm vinyl
- vícevrstvý nosný vinyl
- střední vrstva: tuhé prkno
- spodní vrstva: vinyl

Spoje simpleFix. Pro plovoucí instalaci v suchých místnostech nebo celoplošné lepení v suchých a vlhkých místnostech. Vhodné pro podlahové vytápění. Baleno v kartonu a fólii.

Prodej pouze na celá balení!

Postupujte podle přiložených pokynů k pokládce a údržbě.

Hrana: bez zkosení

Obj. č.	Druh dřeva / třídění	Nášlapná vrstva mm	Tloušťka mm	Délka mm	Šířka mm	1 Podlahové prkno m ²	Obsah balení/prken	Obsah palety m ²	Bal.	MJ	Cena CZK	za
111 725 253 •	dub Mandel kartáčovaný	0,3	5,3	1220	180	0,22	8	114,21	1,76	m ²	1 425,75	1 m ²
111 725 254 •	dub Savanne kartáčovaný	0,3	5,3	1220	180	0,22	8	114,21	1,76	m ²	1 425,75	1 m ²
111 725 255 •	modřín Natur kartáčovaný	0,3	5,3	1220	180	0,22	8	114,21	1,76	m ²	1 425,75	1 m ²

Produktová skupina R REO



dub Mandel



dub Savanne



modřín Natur

Vinylové podlahy Design Robusto SPA



SPA - krásná v koupelně

Na 100% vhodné pro vlhké místnosti, řada SPA přináší do koupelny styl obývacího pokoje se stejným dekorem - od autentického dřevěného vzhledu po chladný kamenný vzhled.

- lakovaný povrch Twist Plus
- nosná vrstva: 0,55 mm vinyl
- vícevrstvý nosný vinyl
- střední vrstva: tuhé prkno
- spodní vrstva: vinyl

Spoje simpleFix. Pro plovoucí instalaci v suchých místnostech nebo celoplošné lepení v suchých a vlhkých místnostech. Vhodné pro podlahové vytápění. Baleno v kartonu a fólii.

Prodej pouze na celá balení!

Postupujte podle přiložených pokynů k pokládce a údržbě.

Obj. č.	Druh dřeva / třídění	Hrana	Nášlapná vrstva mm	Tloušťka mm	Délka mm	Šířka mm	1 Podlahové prkno m ²	Obsah balení/prken	Obsah palety m ²	Bal.	MJ	Cena CZK	za
111 725 256 •	dub Vintage synchron	zkosení 4V	0,55	5,5	1220	180	0,22	8	114,20	1,76	m ²	1 552,54	1 m ²
111 725 257 •	dub Westside synchron	zkosení 4V	0,55	5,5	1220	180	0,22	8	114,20	1,76	m ²	1 552,54	1 m ²
111 725 258 •	dub Montblanc synchron	zkosení 4V	0,55	5,5	1220	180	0,22	8	114,20	1,76	m ²	1 552,54	1 m ²
111 725 948 •	dub Savanne kartáčovaný	bez zkosení	0,55	5,5	1220	180	0,22	8	114,20	1,76	m ²	1 552,54	1 m ²

Produktová skupina R REO



dub Vintage



dub Westside



dub Montblanc



dub Savanne

Vinylové podlahy Design Eleganto SPA



SPA - krásná v koupelně

Na 100% vhodné pro vlhké místnosti, řada SPA přináší do koupelny styl obývacího pokoje se stejným dekorem - od autentického dřevěného vzhledu po chladný kamenný vzhled.

- lakovaný povrch Twist Plus
- nosná vrstva: 0,55 mm vinyl
- vícevrstvý nosný vinyl
- střední vrstva: tuhé prkno
- spodní vrstva: vinyl

Spoje simpleFix. Pro plovoucí instalaci v suchých místnostech nebo celoplošné lepení v suchých a vlhkých místnostech. Vhodné pro podlahové vytápění. Baleno v kartonu a fólii.

Prodej pouze na celá balení!

Postupujte podle přiložených pokynů k pokládce a údržbě.

Hrana: zkosení 4V

Obj. č.	Druh dřeva / třídění	Nášlapná vrstva mm	Tloušťka mm	Délka mm	Šířka mm	1 Podlahové prkno m ²	Obsah balení/prken	Obsah palety m ²	Bal.	MJ	Cena CZK	za
111 725 262	mramor Macarena wave	0,55	5,5	610	305	0,19	8	116,06	1,49	m ²	1 514,59	1 m ²
111 725 263	beton Natur wave	0,55	5,5	610	305	0,19	8	116,06	1,49	m ²	1 514,59	1 m ²
111 725 265 •	břidlice Natur wave	0,55	5,5	610	305	0,19	8	116,06	1,49	m ²	1 641,38	1 m ²

Produktová skupina R REO



mramor Macarena



Concrete Natur

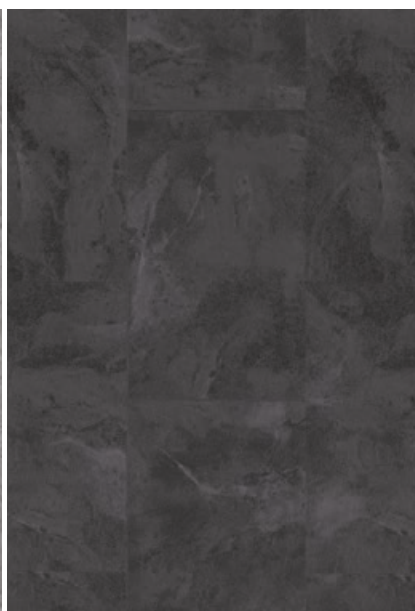

břidlice Natur



Vinylová podlaha Hydro Rigid

Vinylový povrch s lehce kartáčovanou strukturou.
Vícevrstvá struktura, perfektní přesnost lícování.
Vrchní vrstva: vysoce kvalitní povrch potažený PU.
Voděodolná nosná deska HYDRO Rigid.
Spodní vrstva: útlum kročejového hluku,
odolnost proti vlhkosti, tlakově stabilní IXPE.
Pokládka: Click systém, plovoucí pokládka
bez použití lepidla.
Vhodné pro podlahové vytápění.
Baleno v krabici.

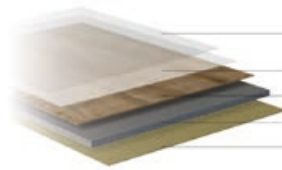

vysoce kvalitní povrch s UV vrstvou
transparentní nášlapná vrstva
LVT dekorativní fólie
voděodolná nosná deska HYDRO Rigid (s klik spojením)
útlum kročejového hluku, odolnost proti vlhkosti, tlakově stabilní IXPE

Prodej pouze na celá balení!
Postupujte podle přiložených pokynů k pokládce a údržbě.

Hrana: mikrozkosení

Obj. č.	Druh dřeva / třídění	Nášlapná vrstva mm	Tloušťka mm	Délka mm	Šířka mm	1 Podlahové prkno m ²	Obsah balení/prken	Obsah palety m ²	Bal.	MJ	Cena CZK	za
111 725 864	dub surový ultra matný lehce kartáčovaný	cca 0,3	5	1220	229	0,28	8	116,48	2,24	m ²	977,52	1 m ²
111 725 865	dub šedý ultra matný lehce kartáčovaný	cca 0,3	5	1220	229	0,28	8	116,48	2,24	m ²	977,52	1 m ²
111 725 866	dub Trentino ultra matný lehce kartáčovaný	cca 0,3	5	1220	229	0,28	8	116,48	2,24	m ²	977,52	1 m ²
111 725 867 •	podzimní dub lehce kartáčovaný	cca 0,3	5	1220	229	0,28	8	116,48	2,24	m ²	977,52	1 m ²
111 725 868 •	podzimní dub krémový lehce kartáčovaný	cca 0,3	5	1220	229	0,28	8	116,48	2,24	m ²	977,52	1 m ²
111 725 869 •	dub Umbra lehce kartáčovaný	cca 0,3	5	1220	229	0,28	8	116,48	2,24	m ²	977,52	1 m ²
111 725 889 •	přírodní dub ultra matný lehce kartáčovaný	cca 0,3	5	1220	229	0,28	8	116,48	2,24	m ²	977,52	1 m ²

Produktová skupina R REQ



dub surový ultra matný



dub šedý ultra matný



dub Trentino ultra matný



dub podzimní



dub podzimní krémový



dub Umbra



dub přírodní ultra matný

Vinylové samolepicí vrstvy Home Line

Vinylový povrch s autentickou strukturou
 Vícevrstvá skladba
 Pochozí vrstva: odolný PU-tvrzený povrch
 Nosná vrstva: vinylová nosná deska
 Protitahová vrstva: vinylový protitah
 Pokládka: vhodnou pouze pro celoplošné lepení
 Vhodné pro podlahové vytápění
 Baleno v kartonu.

VINYLOVÁ LEPICÍ FÓLIE

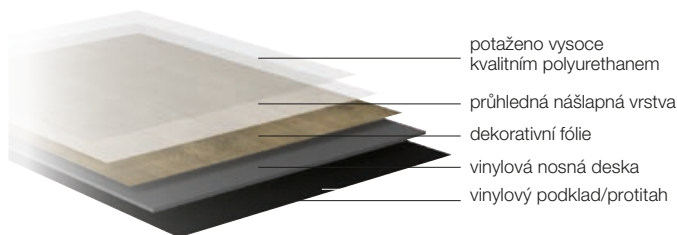

K dispozici pouze v celých balících jednotkách!
 Řiďte se příloženými pokyny pro instalaci a údržbu a používejte pouze přípravy doporučené výrobcem.

Hrana: hladká

Obj. č.	Druh dřeva / třídění	Nášlapná vrstva mm	Tloušťka mm	Délka mm	Šířka mm	1 Podlahové prkno m ²	Obsah balení/prken	Obsah palety m ²	Bal.	MJ	Cena CZK	za
111 725 287	surový dub ultramatný lehce kartáčovaný	0,3	2	1219	229	0,279	16	303,96	4,47	m ²	746,08	1 m ²
111 725 288 •	přírodní dub ultramatný lehce kartáčovaný	0,3	2	1219	229	0,279	16	303,96	4,47	m ²	746,08	1 m ²
111 729 000 •	dub šedý ultramatný lehce kartáčovaný	0,3	2	1219	229	0,279	16	303,96	4,47	m ²	746,08	1 m ²
111 729 001 •	dub Trentino kartáčovaný	0,3	2	1219	229	0,279	16	303,96	4,47	m ²	746,08	1 m ²

Produktová skupina R REQ



surový dub

přírodní dub

dub šedý

dub Trentino



Schodnicové profily

Hranová schodnice pro TILO vinylové podlahy. 2x zalomená.

Obj. č.	Dekor	Povrch	Šířka mm	Délka mm	Výška mm	MJ	Cena CZK	za
111 745 996	dub Nox	vinyl	154	1205	38	KS	1 600,26	1 KS
111 745 997	kaštan Baltic	vinyl	154	1205	38	KS	1 600,26	1 KS
111 745 998	dub Stonewashed	vinyl	154	1205	38	KS	1 600,26	1 KS
111 745 999	dub Savanne	vinyl	154	1205	38	KS	1 600,26	1 KS

Produktová skupina R REO



dub Nox



kaštan Baltic



dub Stonewashed



dub Savanne

Soklové lišty Design

Rozměr 16 x 50 mm,
vinylový dekorativní povrch vhodný pro designové vinylové podlahy SOLIDO,
s frézovanou drážkou pro klip.

Obj. č.	Dekor	Délka mm	Obsah svazku m	MJ	Cena CZK	za
111 724 018	dub Buffalo	2400	24	KS	447,07	1 KS
111 724 019	dub Miami	2400	24	KS	447,07	1 KS
111 724 029	dub Seattle	2400	24	KS	447,07	1 KS

Produktová skupina R REO

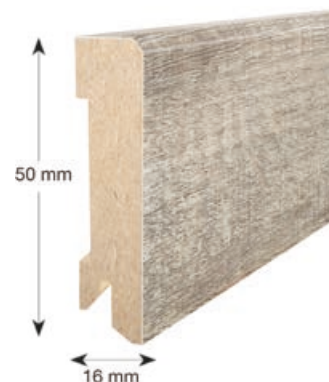

Podlahová lišta typ 1 16/40

Masivní dřevěná lišta olejovaná, krycí rozměr 16 x 40 mm

Prodej: ve svazcích nebo v továrních délkách (celé tyče), přířez není možný.

Obj. č.	Druh dřeva	Povrch	Délka mm	MJ	Cena CZK	za
111 717 712	dub přírodní	přírodní olejovaný	2000	KS	459,88	1 KS
111 717 713	dub bílý	bíle olejovaný	2000	KS	459,88	1 KS
111 717 714	modřín přírodní	přírodní olejovaný	2000	KS	282,48	1 KS
111 717 720	dub Stone	kámen olejovaný	2000	KS	459,88	1 KS
111 717 721	modřín starý	přírodní olejovaný	2000	KS	316,04	1 KS

Produktová skupina R RE3

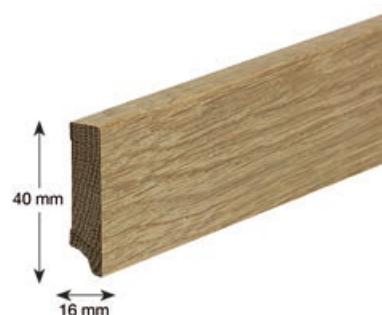

Soklová lišta pro parketové podlahy 16/50

smrkové jádro dýhované, rozměr 16 x 50 mm,
speciální lak, střední lesk, vhodná pro podlahy s olejovanými a lakovanými povrchy,
s drážkou pro montážní klip, možnost připevnění s nebo bez montážního klipu

Odběr: po celých baleních nebo délkách tyče, přířez není možný

Obj. č.	Druh dřeva	Délka mm	Obsah svazku m	MJ	Cena CZK	za
111 723 946	dub	2500	25	KS	319,42	1 KS
111 724 530	dub bílý	2500	25	KS	371,96	1 KS
111 724 549	dub Caramel	2500	25	KS	371,96	1 KS
111 724 525	jasan	2500	25	KS	371,96	1 KS
111 724 528	modřín bílý	2500	25	KS	394,33	1 KS
111 724 534	modřín Natur	2500	25	KS	342,05	1 KS

Produktová skupina R RED

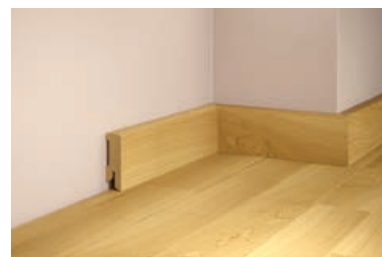

Soklová lišta pro parketové podlahy 18/40

smrkové jádro dýhované, rozměr 18 x 40 mm,
speciální lak, střední lesk, vhodná pro podlahy s olejovanými a lakovanými povrchy,
s drážkou pro montážní klip, možnost připevnění s nebo bez montážního klipu

Odběr: po celých baleních nebo délkách tyče, přířez není možný

Obj. č.	Druh dřeva	Délka mm	Obsah svazku m	MJ	Cena CZK	za
111 723 614	dub	2500	50	KS	258,81	1 KS
111 723 625	dub bílý	2500	50	KS	312,14	1 KS
111 723 615 •	jasan	2500	50	KS	259,07	1 KS
111 723 617	modřín	2500	50	KS	281,70	1 KS

Produktová skupina R RED

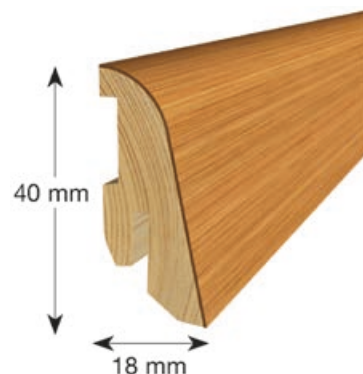
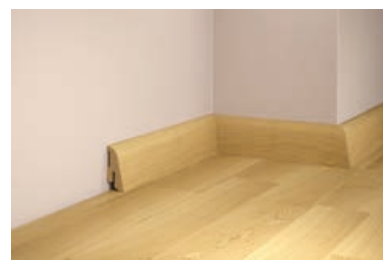

Soklová lišta pro vinylové podlahy 16/50

Rozměr 16 x 50 mm
s vinylovým povrchem, dekory vhodné pro vinylové podlahy,
s drážkou pro montážní klip, možnost připevnění s nebo bez montážního klipu

Odběr: po celých baleních nebo délkách tyče, přířez není možný

Obj. č.	Dekor	Délka mm	Obsah svazku m	MJ	Cena CZK	za
111 723 693	beton Natur	2400	24	KS	434,14	1 KS
111 725 772 •	Beton Silber	2400	24	KS	434,14	1 KS
111 723 665 •	bílá jabloň	2400	24	KS	434,14	1 KS
111 723 692	břidlice Natur	2400	24	KS	434,14	1 KS
111 725 781 •	dub akát	2400	24	KS	434,14	1 KS
111 725 736 •	dub Bali	2400	24	KS	434,14	1 KS
111 725 783 •	dub bílý	2400	24	KS	392,77	1 KS
111 746 040 •	dub Cafe!Pur	2400	24	KS	434,14	1 KS
111 725 789 •	dub Caramel	2400	24	KS	392,77	1 KS
111 725 784 •	dub Champagne	2400	24	KS	392,77	1 KS
111 723 681	dub Cloud	2400	24	KS	434,14	1 KS
111 723 671	dub Cognac	2400	24	KS	434,14	1 KS
111 746 039 •	dub Crema!Pur	2400	24	KS	434,14	1 KS
111 723 652	dub Cult	2400	24	KS	434,14	1 KS
111 723 939 •	dub Erz	2400	24	KS	434,14	1 KS
111 725 792 •	dub Fels	2400	24	KS	434,14	1 KS
111 723 655	dub Helsinki	2400	24	KS	434,14	1 KS
111 723 674 •	dub Ivory	2400	24	KS	434,14	1 KS
111 725 778 •	dub ledově šedá	2400	24	KS	434,14	1 KS
111 746 021 •	dub Loft	2400	24	KS	434,14	1 KS

Produktová skupina R REO

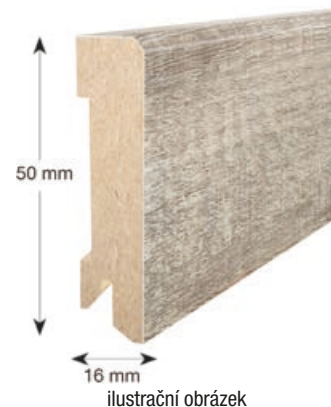

ilustrační obrázek

Pokračování na další straně

Pokračování ze strany
Soklová lišta pro vinylové podlahy 16/50

Obj. č.	Dekor	Délka mm	Obsah svazku m	MJ	Cena CZK	za
111 723 937 •	dub Macciatto	2400	24	KS	434,14	1 KS
111 724 277	dub Mandel	2400	24	KS	434,14	1 KS
111 725 788 •	dub Melange	2400	24	KS	434,14	1 KS
111 725 791 •	dub Mocca	2400	24	KS	434,14	1 KS
111 725 123 •	dub Mond	2400	24	KS	434,14	1 KS
111 723 670	dub Montblanc	2400	24	KS	434,14	1 KS
111 746 022 •	dub Monte	2400	24	KS	434,14	1 KS
111 746 042 •	dub Namib	2400	24	KS	434,14	1 KS
111 725 786 •	dub Natur	2400	24	KS	392,77	1 KS
111 746 038 •	dub Natur!Pur	2400	24	KS	434,14	1 KS
111 724 278	dub Nil	2400	24	KS	434,14	1 KS
111 725 770	dub Nordsee	2400	24	KS	434,14	1 KS
111 723 650	dub Nox	2400	24	KS	434,14	1 KS
111 725 775	dub Porzellan	2400	24	KS	434,14	1 KS
111 725 782 •	dub protěž	2400	24	KS	392,77	1 KS
111 723 666	dub Rax	2400	24	KS	434,14	1 KS
111 723 684	dub Rock	2400	24	KS	434,14	1 KS
111 746 041 •	dub Safari	2400	24	KS	434,14	1 KS
111 725 785 •	dub Sahara	2400	24	KS	392,77	1 KS
111 723 935	dub Savanne	2400	24	KS	434,14	1 KS
111 723 656	dub Scotch	2400	24	KS	434,14	1 KS
111 723 657	dub Stonewashed	2400	24	KS	434,14	1 KS
111 723 683	dub Vintage	2400	24	KS	434,14	1 KS
111 723 673	dub Westside	2400	24	KS	434,14	1 KS
111 725 116	jabloň Natur	2400	24	KS	434,14	1 KS
111 725 777	jasan Gobi	2400	24	KS	434,14	1 KS
111 723 653	javor Luxury	2400	24	KS	434,14	1 KS
111 723 701	kámen Beta	2400	24	KS	434,14	1 KS
111 746 024 •	kámen Terrazzo	2400	24	KS	434,14	1 KS
111 723 658	kaštan Baltic	2400	24	KS	434,14	1 KS
111 723 663	modřín Natur	2400	24	KS	434,14	1 KS
111 723 697	mramor Carrara	2400	24	KS	434,14	1 KS
111 723 691	mramor Macarena	2400	24	KS	434,14	1 KS
111 723 690	mramor Natur	2400	24	KS	434,14	1 KS
111 723 654	ořech Luxury	2400	24	KS	434,14	1 KS
111 723 664	smrk Beton	2400	24	KS	434,14	1 KS
111 746 023 •	smrk Chalet	2400	24	KS	434,14	1 KS
111 723 669	smrk Frost	2400	24	KS	434,14	1 KS
111 725 117	smrk Hasel	2400	24	KS	434,14	1 KS
111 723 698	železo Rost	2400	24	KS	434,14	1 KS

Produktová skupina R REO



Soklová lišta pro vinylové podlahy 16/50

rozměr 16 x 50 mm,
s vinylovým povrchem, dekory vhodné pro vinylové podlahy Design SPA a PRO +,
s drážkou pro montážní klip, možnost připevnění s nebo bez montážního klipu

Odběr: po celých baleních nebo délkách tyče, přířez není možný

Obj. č.	Dekor	Délka mm	Obsah svazku m	MJ	Cena CZK	za
111 725 754 •	břidlice Natur	2065	20,65	KS	408,26	1 KS
111 725 743	Concrete Natur	2065	20,65	KS	408,26	1 KS
111 725 766 •	dub Mandel	2065	20,65	KS	408,26	1 KS
111 725 765 •	dub Montblanc	2065	20,65	KS	408,26	1 KS
111 725 744	dub Nox	2065	20,65	KS	408,26	1 KS
111 725 745 •	dub Savanne	2065	20,65	KS	408,26	1 KS
111 725 746 •	dub Stonewashed	2065	20,65	KS	408,26	1 KS
111 725 747 •	dub Vintage	2065	20,65	KS	408,26	1 KS
111 725 748 •	dub Westside	2065	20,65	KS	408,26	1 KS
111 725 751 •	modřín Natur	2065	20,65	KS	408,26	1 KS
111 725 752	mramor Macarena	2065	20,65	KS	408,26	1 KS

Produktová skupina R REO

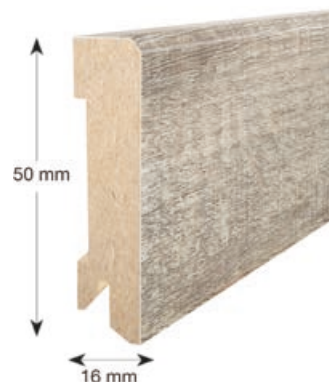

Podlahová lišta MDF pro vinylové podlahy 18/50/2000

Krycí rozměr 18 x 50 mm
S vinylovým dekorem vhodným pro vinylové podlahy
Frézování pro upevnění klípem nebo bez něj.

Odběr: po celých baleních nebo délkách tyče, přířez není možný

Obsah svazku: 16 m

Obj. č.	Dekor	Délka mm	MJ	Cena CZK	za
111 725 702	dub surový, dub surový ultra matný	2000	KS	343,57	1 KS
111 725 506	dub Top, šedý dub, dub panorama, horský dub, jasan natur	2000	KS	343,57	1 KS
111 725 508	dub Trentino, dub zlatý, dub vápněný, dub japonský	2000	KS	343,57	1 KS
111 725 709 •	dub Umbra, modřín horský, palisandr Rio, přírodní smrk, přírodní borovice, dub Chianti	2000	KS	343,57	1 KS
111 725 515	dub Vítá, dub Domestic, dub Forest, přírodní dub ultramatný, přírodní dub	2000	KS	343,57	1 KS

Produktová skupina R REQ



ilustrační obrázek



Vinylová podlahová lišta HDF 18/45/1235 mm

rozměr 18 x 45 mm
povrch s vinylovým dekorem vhodný k vinylovým podlahám

Odběr: po celých baleních nebo délkách (celé tyče), přířez není možný

Obj. č.	Dekor	Délka mm	MJ	Cena CZK	za
111 729 031 •	podzimní dub	1235	KS	214,19	1 KS
111 729 030 •	podzimní dub krémový	1235	KS	214,19	1 KS

Produktová skupina R REQ

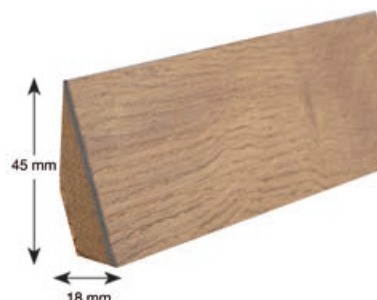

Hliníková soklová lišta 11x40, 11x60

Rozměr 11 x 40 respektive 11 x 60 mm
Hliník stříbrně eloxovaný, příslušenství z CNC frézovaného hliníku

Povrch: hliník elox

Obj. č.	Provedení	Délka mm	Výška mm	Hloubka mm	MJ	Cena CZK	za
111 732 010	hliníková soklová lišta bez otvorů 11x40	2700	40	11	KS	502,02	1 KS
111 732 011	hliníková soklová lišta bez otvorů 11x60	2700	60	11	KS	590,46	1 KS
111 732 012 •	krytka pravá 15x40 mm		40	15	KS	387,57	1 KS
111 732 013 •	krytka levá 15x40 mm		40	15	KS	387,57	1 KS
111 732 014 •	krytka pravá 15x60 mm		60	15	KS	444,79	1 KS
111 732 015 •	krytka levá 15x60 mm		60	15	KS	444,79	1 KS
111 732 016 •	spojka 15x40 mm		40	15	KS	473,41	1 KS
111 732 017 •	spojka 15x60 mm		60	15	KS	530,63	1 KS
111 732 018 •	vnitřní roh 15x40 mm		40	15	KS	528,03	1 KS
111 732 019 •	vnitřní roh 15x60 mm		60	15	KS	559,24	1 KS
111 732 020 •	Vnější roh 15x40 mm		40	15	KS	528,03	1 KS
111 732 021 •	Vnější roh 15x60 mm		60	15	KS	559,24	1 KS

Produktová skupina R RI9

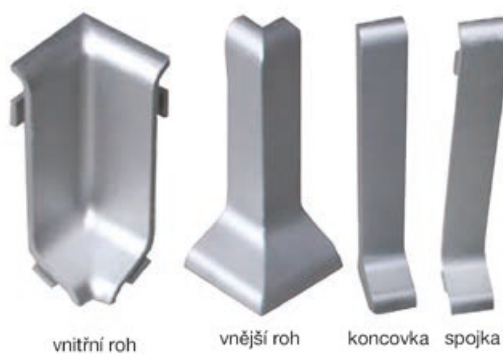
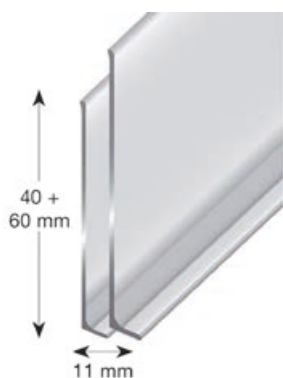



Zapuštěné podlahové zakončení

Hliníkový základní profil bez obkladu. Základní profil musí být namontován před omítkou nebo sádkokartonovými pracemi.

Zarovnaný znamená, že soklová lišta probíhá v jedné rovině se stěnou a nevyčnívá.

Pro všechny materiály (parkety, dřevo, kámen atd.)

Montáž: Hliníkový profil s ochrannou fólií, pro přišroubování (předvrtaný) nebo nalepení a (montážní lepidlo).

Obj. č.	Provedení	Délka mm	Výška mm	Hloubka mm	MJ	Cena CZK	za
111 762 560	Hliníkový profil 60 mm pro pevnou konstrukci, vhodný pro obklad 15x58 mm	2000	58	15	KS	808,95	1 KS
111 762 561	Hliníkový profil 60 mm pro montáž na sucho, vhodný pro obklad 15x58 mm	2000	58	15	KS	855,77	1 KS
111 762 563	profilová spojka				KS	33,81	1 KS
111 762 564	vnitřní rohová spojka				KS	93,64	1 KS
111 762 565	vnější rohová spojka				KS	93,64	1 KS
111 762 566	schodišťová spojka pro ukončení podlahy				KS	98,84	1 KS

Produktová skupina R RI9



111762560



111762561

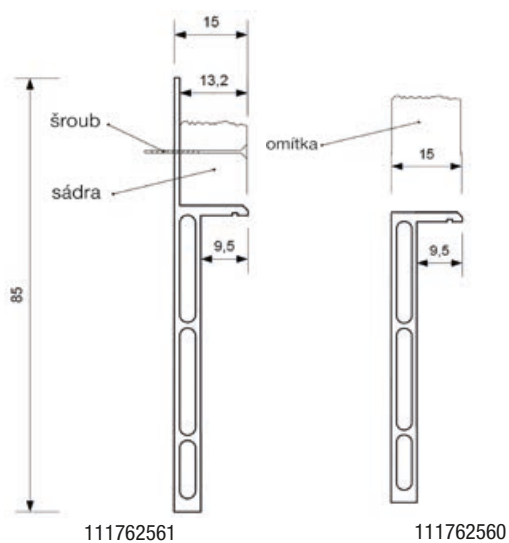

111762561

111762560



111762565



111762564



111762563



111762566

Klip pro soklovou lištu

Obsah balení: 50 ks pro cca 25 bm, vč. šroubů a hmoždinek.
Vhodné pro všechny soklové lišty pro TILO vynilové podlahy, korek, linoleum, série soft 18/40.

Obj. č.	Provedení	MJ	Cena CZK	za
111 724 141	klip pro 25m soklové lišty	PK	508,00	1 PK

Produktová skupina R RED



Hliníkový profil samolepicí

MO balení obsahuje: 1 ks samolepicí alu profil

Obj. č.	Povrch	Šířka mm	Délka mm	Výška mm	MJ	Cena CZK	za
111 731 734	stříbrný elox	25	1000	2,6	KS	348,55	1 KS
111 731 876	elox pískovaný	25	1000	2,6	KS	423,98	1 KS
111 732 023	nerez efekt	25	1000	2,6	KS	249,71	1 KS

Produktová skupina R RI6

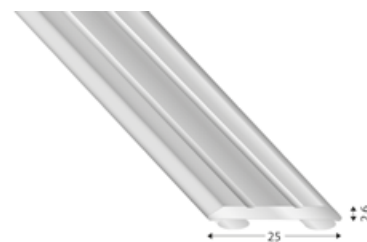

Hliníkový profil samolepicí tyčovina

Obj. č.	Povrch	Šířka mm	Délka mm	Výška mm	MJ	Cena CZK	za
111 732 131	stříbrný	25	2700	2,6	KS	457,80	1 KS

Produktová skupina R RI6

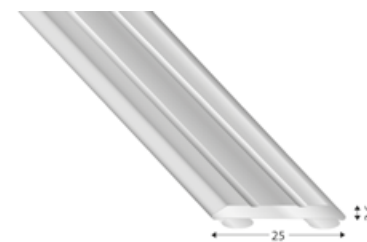

Hliníkový profil samolepicí

MO balení obsahuje: 1 ks samolepicí alu profil

Obj. č.	Povrch	Šířka mm	Délka mm	Výška mm	MJ	Cena CZK	za
111 732 027	stříbrný elox	30	1000	4,5	KS	478,61	1 KS

Produktová skupina R RI7

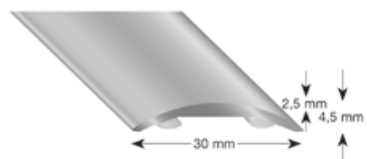

Hliníkový profil samolepicí tyčovina

Obj. č.	Povrch	Šířka mm	Délka mm	Výška mm	MJ	Cena CZK	za
111 731 928	stříbrný elox	30	2700	4,5	KS	894,79	1 KS

Produktová skupina R RI7

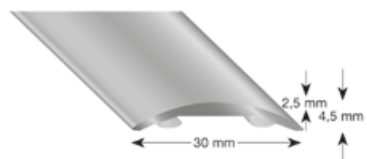



Hliníkový profil samolepicí tyčovina nerez efekt

Obj. č.	Šířka mm	Délka mm	Výška mm	MJ	Cena CZK	za
111 731 924	30	2700	4,5	KS	1 352,59	1 KS
111 732 175	40	2700	1,5	KS	978,02	1 KS

Produktová skupina R RI6

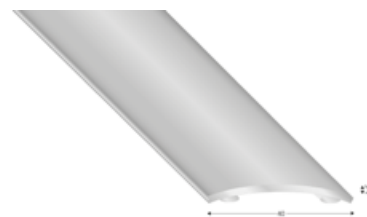

Hliníkový profil děrovaný k našroubování, tyčovina

Tyčovina, děrovaná, bez upevňovacího materiálu (otvory pro vruty se zápustnou hlavou \varnothing 3 mm)

Vhodné pro tloušťku podlahy: 5 mm

Obj. č.	Povrch	Šířka mm	Délka mm	Výška mm	MJ	Cena CZK	za
111 732 082	stříbrný	28	2700	14,5	KS	470,80	1 KS

Produktová skupina R RI6

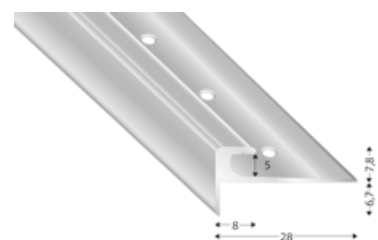

Hliníkový profil děrovaný k našroubování, tyčovina

Tyčovina, děrovaná, bez upevňovacího materiálu (otvory pro vruty se zápustnou hlavou \varnothing 3 mm)

Vhodné pro tloušťku podlahy: 5 mm

Obj. č.	Povrch	Šířka mm	Délka mm	Výška mm	MJ	Cena CZK	za
111 732 083	stříbrný	30	2700	7,8	KS	436,99	1 KS

Produktová skupina R RI6

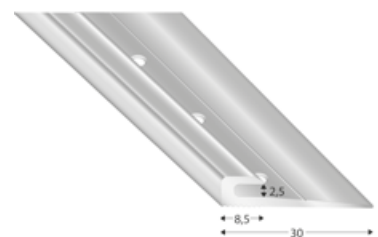

Hliníkový profil děrovaný k našroubování tyčovina

Tyčovina, děrovaná, bez upevňovacího materiálu (otvory pro vruty se zápustnou hlavou \varnothing 3 mm)

Vhodné pro tloušťku podlahy: 15 mm

Obj. č.	Povrch	Šířka mm	Délka mm	Výška mm	MJ	Cena CZK	za
111 732 101	stříbrný	45	2700	17	KS	543,64	1 KS

Produktová skupina R RI6

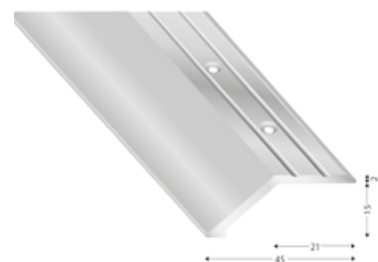

KUGELE

Zakončovací U - profil

Pro zakončení parketových a laminátových podlah, vhodný zejména pro dilatační spáry nebo dveřní přechody.

KUGELE



Zakončovací U - profil

Délka 1000 mm

Obj. č.	Povrch	Vhodné pro tloušťku podlahy mm	Šířka mm	Délka mm	Výška mm	MJ	Cena CZK	za
111 732 029	stříbrný elox	10	30	1000	12,6	KS	340,75	1 KS
111 732 052	pískový elox	10	30	1000	12,6	KS	390,17	1 KS
111 732 048	stříbrný elox	13	30	1000	15,6	KS	384,97	1 KS
111 732 049	stříbrný elox	15	30	1000	17,5	KS	403,18	1 KS
111 732 006	pískový elox	15	30	1000	17,5	KS	457,80	1 KS

Produktová skupina R RI7

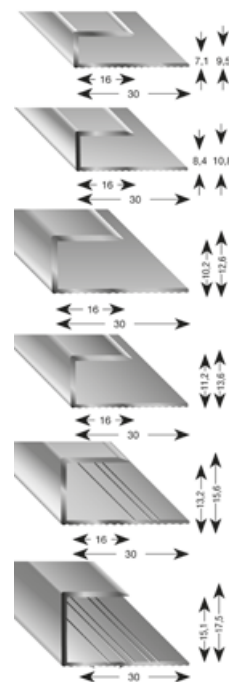

KUGELE



Zakončovací U - profil tyčovina

Délka 2700 mm

Obj. č.	Povrch	Vhodné pro tloušťku podlahy mm	Šířka mm	Délka mm	Výška mm	MJ	Cena CZK	za
111 731 935	stříbrný elox	10	30	2700	12,6	KS	749,13	1 KS
111 731 951	pískový elox	10	30	2700	12,6	KS	884,38	1 KS
111 731 937	stříbrný elox	13	30	2700	15,6	KS	881,78	1 KS
111 731 953	pískový elox	13	30	2700	15,6	KS	946,81	1 KS
111 731 938	stříbrný elox	15	30	2700	17,5	KS	899,99	1 KS
111 731 954	pískový elox	15	30	2700	17,5	KS	1 001,44	1 KS

Produktová skupina R RI7

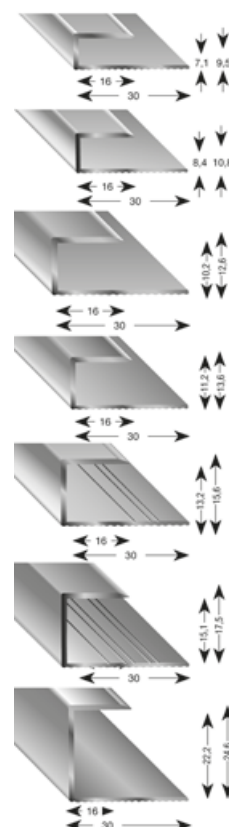

KUGELE

Přechodové a zakončovací profily

Tyto speciální hliníkové profily se skládají ze základního profilu, který je přišroubován nebo nalepen na pětě a z krycího profilu, který je přichycen na základní profil po pokládce podlahoviny. Spojovací materiál pro oba profily je součástí dodávky.

KUGELE

Přechodový profil STS33

Pro přechod mezi parketami nebo plovoucí podlahou ve stejné výšce. (vyrovná rozdíly až 3 mm) Vhodné pro podlahové krytiny o tloušťce mezi 7 a 15 mm.

Obj. č.	Povrch	Šířka mm	Šířka 2 mm	Délka mm	Výška mm	MJ	Cena CZK	za
111 732 059	stříbrný elox	35	33,6	1000	10,2	KS	871,38	1 KS
111 732 060	pískový elox	35	33,6	1000	10,2	KS	894,79	1 KS
111 732 044	stříbrný elox	35	33,6	2700	10,2	KS	2 151,13	1 KS
111 732 042	pískový elox	35	33,6	2700	10,2	KS	2 187,55	1 KS

Produktová skupina R RI7



Přechodový profil TGX 233

včetně šroubů a hmoždinek

Vhodné pro tloušťku podlahy: 7 - 15 mm

Obj. č.	Povrch	Šířka mm	Šířka 2 mm	Délka mm	Výška mm	MJ	Cena CZK	za
111 731 493	nerez	35	33,6	1000	11,22	KS	759,53	1 KS
111 731 495	stříbrný elox	35	33,6	1000	11,22	KS	715,31	1 KS
111 731 497	pískový elox	35	33,6	1000	11,22	KS	746,52	1 KS

Produktová skupina R RI8

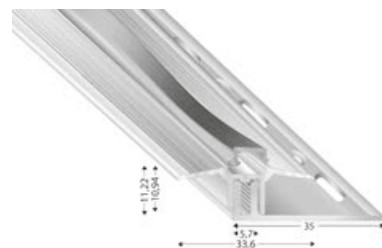

KUGELE

Mini Flex koncový profil

Dvoudílný hliníkový systém k přišroubování pro vinylové podlahy a designové krytiny.

- vrtaný
- výškově nastavitelný
- otočný

Vhodné pro tloušťku podlahy: 3,9 - 7,6 mm

Obj. č.	Povrch	Šířka mm	Délka mm	MJ	Cena CZK	za
111 731 649	nerez efekt	35	2700	KS	2 413,85	1 KS
111 731 650	nerez efekt	35	1000	KS	923,40	1 KS

Produktová skupina R RI7

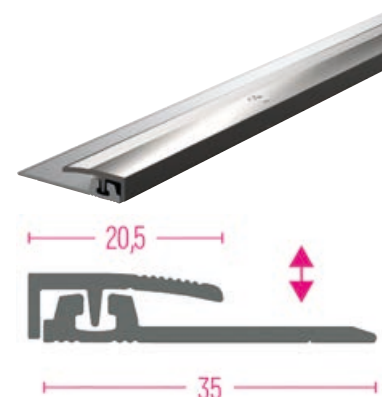

KUGELE

Mini Flex přechodový profil

Dvoudílný hliníkový systém k přišroubování pro vinylové podlahy a designové krytiny.

Výkyvný o max: 9 mm

- vrtaný
- výškově nastavitelný
- otočný

Vhodné pro tloušťku podlahy: 3,9 - 7,6 mm

Obj. č.	Povrch	Šířka mm	Délka mm	MJ	Cena CZK	za
111 731 651	nerez efekt	35	2700	KS	2 465,87	1 KS
111 731 652	nerez efekt	35	1000	KS	944,21	1 KS

Produktová skupina R RI7



KUGELE

Mini Flex vyrovnávací profil

Dvoudílný hliníkový systém k přišroubování pro vinylové podlahy a designové krytiny.

- vrtaný
- výškově nastavitelný
- otočný

Vhodné pro tloušťku podlahy: 3,9 - 7,6 mm

Obj. č.	Povrch	Šířka mm	Délka mm	MJ	Cena CZK	za
111 731 653	nerez efekt	35	2700	KS	2 603,73	1 KS
111 731 654	nerez efekt	35	1000	KS	996,23	1 KS

Produktová skupina R RI7



Pěnová izolační podložka

Nesíťovaná PE pěna, která je vhodná pro zatížení nízkým a středním tlakem.
Nepoužívejte pod laminátové podlahy v místnostech s IT technikou,
kvůli možnému elektrostatickému výboji.
Vhodné pouze pro podlahové topení pod laminátovou podlahou.
Tepelný odpor: 0,040 m² K / W

Obj. č.	Šířka mm	Tloušťka mm	Obsah m ²	MJ	Cena CZK	za
111 787 512	1000	2	30	m ²	22,11	1 m ²

Produktová skupina R REI



Lisovaný korek

Tepelná vodivost = 0,041 W/mK
Kročejový útlum = cca 17 dB
Vhodné pro podlahové vytápění

Řezání není možné. Dodávka pouze v celých baleních.

Obj. č.	Šířka mm	Tloušťka mm	Obsah m ²	MJ	Cena CZK	za
111 721 101	1000	2	30	ROL	3 885,66	1 ROL

Produktová skupina R REA



Universol standard hliník 2 mm

Profesionální akustická podložka s ochranou proti vlhkosti.
Ekologické složení. 93 % na přírodní a ekologické bázi.
S integrovanou hliníkovou folií jako parozábranou.
Vhodné pro podlahové vytápění, třída požární ochrany Efl-s1
Tepelný odpor 0,01 m²K/W
Kročejová neprůzvučnost = cca 18 dB

Řezání není možné. Dodávka pouze v celých baleních.

Obj. č.	Šířka mm	Tloušťka mm	Obsah m ²	MJ	Cena CZK	za
111 721 009	1000	2	8	m ²	211,47	1 m ²

Produktová skupina R REI

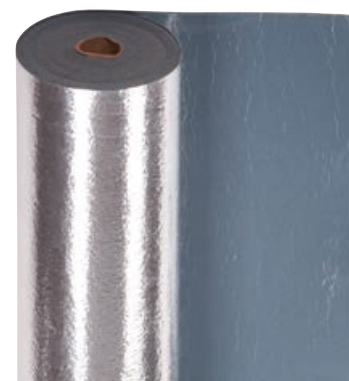

Universol izolační podložka

vhodné pro podlahové vytápění, třída požární odolnosti Efl-s1
tepelný odpor 0,01 m²K/W
kročejová izolace = cca. 20 dB

Řezání není možné. Dodávka pouze v celých baleních.

Obj. č.	Šířka mm	Tloušťka mm	Obsah m ²	MJ	Cena CZK	za
111 721 005	1000	3.2	5	m ²	269,22	1 m ²

Produktová skupina R REI



tilo macht den Boden.

Neutra podložka pro vinylové podlahy SPA

Kompozitní pěna s integrovanou parotěsnou zábranou.
Zlepšení rázového zvuku (20 dB).
Vhodné pro podlahové vytápění (WdW: 0,04 m² K / W).
Délka skládací desky 8,5 metru.

Dodávka pouze v celých baleních.

Obj. č.	Šířka mm	Tloušťka mm	Obsah m ²	MJ	Cena CZK	za
111 725 305	1200	1.5	10,2	m ²	209,02	1 m ²

Produktová skupina R REO

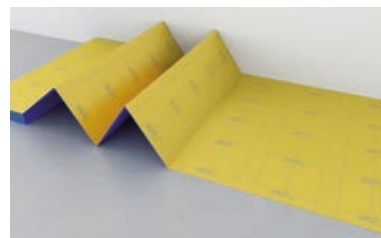

Izolační desky pro plovoucí podlahy a parkety

Desky z nelisovaného dřevotřískového dřeva, vhodné zvláště pro parkety a plovoucí podlahy.
Vyrovnají nerovnosti podkladu až o 3 mm, přemostí trhliny ve dřevěných podkladech a betonových potěrech. Třída reakce na oheň E.
Nejsou vhodné pro podlahové topení.
Tepelný odpor 0,10 m²K/W
Útlum kročejového hluku = cca 19 dB
1 balení = 15 desek = 7 m², 1 paleta = 26 balení = 182 m²

Dodávka pouze v celých baleních.

Obj. č.	Velikost desky mm	Tloušťka mm	MJ	Cena CZK	za
111 721 004	790 x 590	5.5	m ²	165,95	1 m ²

Produktová skupina R REI

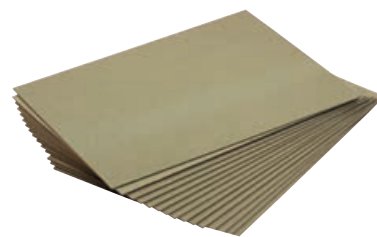

Podložka s parozábranou Softflex Aquagrün

Parozábrana s natavenou extra pevnou folií TYP 200 pro podlahy se zbytkovou vlhkostí do max. 3%. Vhodná pro podlahové vytápění s tepelnou odolností: od -30° do + 90°. Snadná montáž pomocí samolepicích okrajů (zelená folie nahoru). Doporučeno asociací EPLF (asociace evropských výrobců laminátu). Útlum kročejového hluku cca. 18 dB. Vyrovnává drobné nerovnosti podkladu.

Řezání není možné. Dodávka pouze v celých baleních.

Obj. č.	Šířka mm	Tloušťka mm	Obsah m ²	MJ	Cena CZK	za
111 721 022	1000	2.2	25	m ²	163,87	1 m ²

Produktová skupina R RI7

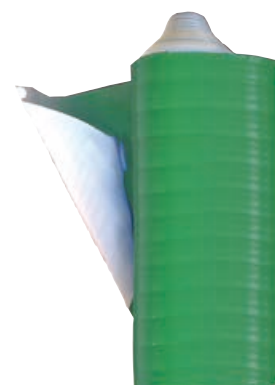

Hliníková lepicí páska

Pro spojení spojů všech běžně dostupných izolačních podložek.

Obj. č.	Šířka mm	Délka role m	MJ	Cena CZK	za
110 637 410	50	50	ROL	91,82	1 ROL

Produktová skupina D00 D10

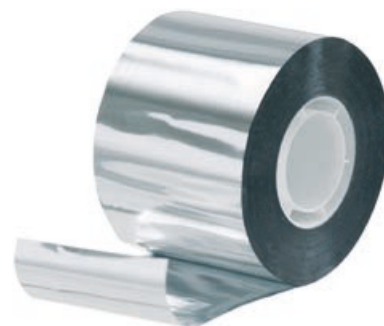

Dilatační klínky

Plynule nastavitelné plastové dilatační klínky pro spáry od 8 do 20mm, 1 bal. = 32 ks.

Obj. č.	Materiál	MJ	Cena CZK	za
111 721 083	plast	PK	131,88	1 PK

Produktová skupina R REI



Montážní klínky

Balení 30 klínků.

Obj. č.	MJ	Cena CZK	za
111 731 695	PK	468,46	1 PK

Produktová skupina R REI



Sada pro pokládku podlah

Balení obsahuje:

1 dorážecí hranol
1 dorážecí hák
8 klínků



Obj. č.	MJ	Cena CZK	za
111 731 696	KS	647,94	1 KS

Produktová skupina R REI

Dorážecí hák

Lehké provedení, pro nepřístupná místa.

Značka: Haro



Obj. č.	Délka mm	MJ	Cena CZK	za
111 721 084	520	KS	1 052,42	1 KS

Produktová skupina R REE

Kontrolní plomba pro vytápěné potěry

Pro podlahové topení. Plomby slouží ke kontrole hodnoty teploty při ohřevu vytápěných potěrů. Podle normy ÖNORM B 2242 musí být vytápěný potěr takovou plombou vybaven. Doporučujeme jednu plombu na cca 30 m²

Návod k obsluze: Kontrolní plomba měří 5 úrovní teplot 32, 36, 40, 50 a 60 °C. Při jednorázovém překročení teplotní hodnoty se bílý kroužek zbarví červeně. Doba potřebná pro zbarvení je 25 s. Tento proces je nevratný!

Pozor při skladování: Kontrolní plomba reaguje velmi rychle a přesně. Proto se musí skladovat a transportovat do 26 °C.

Použití: Plomba se položí na potěr nebo se přilepí na spodní stranu podlahoviny (např. parket, PVC, dlažby apod.) Pro každý otopný okruh je nutná jedna plomba.

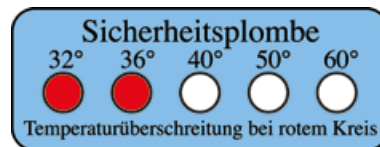

Obj. č.	Jed. bal. KS	MJ	Cena CZK	za
111 721 061	10	PK	4 657,61	1 PK

Produktová skupina R REA

Stavební fólie

Šetrné k životnímu prostředí vyrobené z polyethylenu (PE), transparentní, zakalené. PE je neutrální vůči podzemní vodě, bez změkčovadel, netoxický a hořlavý. Všestranné použití v oblastech malířského a stavebního průmyslu a mnoha dalších průmyslových odvětvích na ochranu před nečistotami, vlhkostí a prachem.

Upozornění: chraňte folii před UV zářením, záruka se nevztahuje na poškození UV zářením.

Typ: typ 400
Šířka: 2 m

Obj. č.	Délka role m	Tloušťka mm	MJ	Cena CZK	za
111 751 404	50	cca 0,20	ROL	3 565,09	1 ROL

Produktová skupina R SFB





Čistící prostředek na podlahy

Pro údržbové čištění olejovaných a lakovaných podlah, je PH-neutrální a obsahuje aktivní čisticí látky (tenzidy), které jsou vhodné pro dřevo.

Obj. č.	Obsah l	Balení	Bal.	MJ	Cena CZK	za
111 785 035	1	kanystr	1	KS	447,91	1 KS

Produktová skupina R RED



Intenzivní péče

Oxidační matný vysychající přírodní olej. Používá se k přeoledování (ošetření) již naolejovaných podlah, k jejich osvěžení a impregnaci nejjemnějších spár. Při ručním nanášení se povrch neleskne.

Obj. č.	Obsah l	Balení	Bal.	MJ	Cena CZK	za
111 785 038	1	kanystr	1	KS	598,00	1 KS
111 785 039	1	kanystr	1	KS	598,00	1 KS

Produktová skupina R RED



Intenzivní čistič

Pro intenzivní čištění (základní čištění) olejovaných a lakovaných podlah. Intenzivní čistič se používá k odstranění silného znečištění.

Obj. č.	Obsah l	Balení	Bal.	MJ	Cena CZK	za
111 785 037	1	kanystr	1	KS	447,91	1 KS

Produktová skupina R RED



Rychlá péče o podlahy

Tato samonivelační ošetřující emulze se používá pro rychlou počáteční a následnou péči o olejované a lakované podlahy v soukromých prostorech. Neleskne se. Vytvoří se jen velmi tenký film, povrch se osvěží a malé spáry se naimpregnují. Nečistoty se tak snadno nehromadí a čištění je snazší.

Obj. č.	Obsah l	Balení	Bal.	MJ	Cena CZK	za
111 785 036	1	kanystr	1	KS	598,00	1 KS

Produktová skupina R RED



MUREXIN

Samonivelační stěrka

Výhody:

- samonivelační zušlechťená cementová stěrková hmota
- vhodná i pro opravy
- k vyrovnání povrchu podlahy

Oblasti použití:

Pro vrstvy do 10mm na cementové a anhydritové potěry a beton, před pokládkou interiérových podlahovin všeho druhu. Vhodné pro podlahové topení. Odolná pojezdu kolečkovými židlemi od tloušťky 2 mm. Nevhodné pro komerční plochy a vysokozdvížné vozíky. Penetrace (Art.Nr. 111 721 038) nutná pro savé i nesavé povrchy.

Upozornění při použití:

Výrobky Solido, nivelační stěrka, univerzální penetrace a speciální lepidla jsou navzájem sladěné. Podklad musí být připraven velmi pečlivě (rovný a suchý, bez trhlin a zbavený prachu). Nerovné plochy mohou vést k trhlinám v parketách a tvorbě spár. Proto je nutné podklad před položením podlahoviny důsledně zkontrolovat (též na zbytkovou vlhkost) a dle potřeby provést přípravná opatření (vysušení, vyrovnání povrchu, kontrolu soudržnosti apod.), pokud je nutné, použít penetraci.

Spotřeba: cca 1500 g/m²

Obj. č.	Obsah kg	Balení	Bal.	MJ	Cena CZK	za
111 721 042	25	papírový pytel	25	kg	56,64	1 kg

Produktová skupina R REL





SikaBond-54 Parquet

Vysoce kvalitní, pružné, nízkoviskózní lepidlo na lepení dřevěných podlah. 1komponentní, rychle tuhnoucí, bezrozpuštědlové a elastické lepidlo pro celoplošné lepení.

Přednosti:

- bez zápachu, ekonomické, nízká spotřeba
- vynikající vlastnosti zpracování, lepidlo je možné brousit
- velmi snadné použití
- podlahu lze brousit po 12 hodinách po aplikaci
- pružné, tlumí kročejový hluk
- vhodné i pro lepení přímo na původní keramickou dlažbu
- vhodné pro použití s podlahovým topením
- snižuje napětí mezi dřevěnou podlahou a podkladem
- použitelné pro problémová dřeva jako buk, javor a bambus

Oblasti použití:

Pomocí parket SikaBond-54 lze rychle a bezpečně lepit masivní parkety, mozaikové parkety, pásové parkety (pero a drážka), prefabrikované parkety, podlahové desky, dřevotřískové podlahové systémy a svislé lamely.

SikaBond-54 Parquet by mělo být používáno jen zkušenými podlaháři.

Spotřeba: cca. 700 - 1000 g/m²

Obj. č.	Barva	Obsah kg	Balení	Bal.	MJ	Cena CZK	za
111 721 036 •	parketově hnědá	13	vědro	1	KS	5 649,00	1 KS

Produktová skupina D00 D09



ilustrační obrázek



SOLIDO univerzální penetrace

Výhody:

- kvalitní disperze umělé pryskyřice s velmi dobrou nasákovostí
- připravena pro použití
- EC1 nízké emise, bez rozpouštědel
- rychleschnoucí
- modré zabarvení

Oblasti použití:

Do vnitřních i vnějších prostor jako penetrace pro veškeré lepicí malty, nivelační stěrky a savé podklady Solido. Odpovídá normě ÖNORM B 3407 W1 - W2.

Při použití podlahového topení je použití penetrace nutné!

Vhodná obzvláště pro výrobky Solido.

Upozornění při použití:

Výrobky Solido, nivelační stěrka, univerzální penetrace a speciální lepidla jsou navzájem sladěné. Podklad musí být připraven velmi pečlivě (rovný a suchý, bez trhlin a zbavený prachu). Nerovné plochy mohou vést k trhlinám v parketách a tvorbě spár. Proto je nutné podklad před položením podlahoviny důsledně zkontrolovat (též na zbytkovou vlhkost) a dle potřeby provést přípravná opatření (vysušení, vyrovnání povrchu, kontrolu soudržnosti apod.), pokud je nutné, použít penetraci.

Spotřeba: cca 150 g/m²

Obj. č.	Barva	Obsah kg	Balení	Bal.	MJ	Cena CZK	za
111 721 038	modrá	10	vědro	10	kg	268,53	1 kg

Produktová skupina R REL



SOLIDO elastické lepidlo pro parkety

Lepidlo pro lepení parket, laminátových a dřevěných podlah. Při ideálních podmínkách není nutná žádná penetrace. Penetrace je potřeba pouze u podlah s vytápěním!

Výhody produktu:

- vysoce elastické
- 1komponentní lepidlo
- bez vody a rozpouštědel
- tlumí zvuk kroků

Upozornění při používání:

Podklad musí být velmi pečlivě připraven (kontrola nerovností a vlhkosti, kontrola zaprášení a trhlin). Nerovné povrchy mohou vést tvorbě trhlin a spár v podlaze. Proto je nutné podkladovou plochu před pokládkou zkontrolovat a v případě potřeby provést vysušení, nivelaci atd., v případě nutnosti provést penetraci.

Spotřeba: cca 800 - 1200 g/m²

Obj. č.	Barva	Obsah kg	Balení	Bal.	MJ	Cena CZK	za
111 721 031	běžová	16	vědro	16	kg	299,01	1 kg

Produktová skupina R REL



Ozubená stěrka

Pro nanášení parketového lepidla Solido.

Obj. č.	Šířka mm	Bal.	MJ	Cena CZK	za
111 721 043	200	1	KS	231,44	1 KS

Produktová skupina R REL



HARO

Upevňovací lišty

Spodní konstrukce pro montáž podlahy HARO na zeď.

Vhodné pro HARO Parkety řady 4000 (13,5 mm),

HARO laminátovou podlahu TRITTY 100/90/75 (7 mm, 8 mm) a Celenio (6,5 mm).

Na 1 m² podlahy na zdi potřebujete:

- Parkety / laminát: přibližně 2,2 běžných metrů
- CELENIO: přibližně 3,2 běžných metrů

Obj. č.	Délka mm	Výška mm	Šířka mm	MJ	Cena CZK	za
111 731 344 •	2500	8	23	KS	252,43	1 KS

Produktová skupina R REA



HARO

Začáteční a koncové svorky

Pro montáž první a poslední řady podlahy HARO na zeď.

Vhodné pro HARO Parkety řady 4000 (13,5 mm), HARO laminátovou podlahu TRITTY 100/90/75 (7 mm, 8 mm) a CELENIO (6,5 mm).

Včetně šroubů

Obj. č.	Obsah balení KS	MJ	Cena CZK	za
111 731 341 •	20	PK	305,33	1 PK

Produktová skupina R REA



HARO

Upevňovací svorky

Pro montáž příslušné police HARO na montážní lištu.

Na 1 m² obložení stěn je zapotřebí přibližně 15 spon.

Obj. č.	Popis	Obsah balení KS	MJ	Cena CZK	za
111 731 059 •	pro CELENIO 6,5 mm a laminát 7 mm	100	PK	392,45	1 PK
111 731 342 •	pro parkety 13,5 mm	100	PK	392,45	1 PK
111 731 343 •	pro laminátové podlahy 8 mm	100	PK	392,45	1 PK

Produktová skupina R REA



HARO

Hliníková krycí lišta na parkety, laminátové podlahy a Celenio

Pro elegantní spojení mezi podlahou a stěnou.
Ve středu vyvrtány zapuštěný, rozteč otvorů 500 mm včetně šroubů.

Obj. č.	Popis	Šířka mm	Výška mm	Délka mm	MJ	Cena CZK	za
111 731 346 •	krycí lišta z nerezové oceli pro parkety	20	15	2500	KS	1 086,78	1 KS
111 731 347 •	krycí lišta z nerezové oceli pro laminátové podlahy / Celenio	15	15	2500	KS	945,90	1 KS

Produktová skupina R REA



KORFF

Zvukově izolační deska

Tepelně tvarovaná nosná plastová fólie, plněná kovovým odpadem a zatavená krycí fólií. Desky jsou celoplošně polepeny.

Velikost desek = 1140 x 730 x 5 mm = 0,83 m²

Hmotnost / deska = cca. 9 kg, Hmotnost / m² = cca. 11 kg

Zvukově izolovaná znamená, že se zvuk odráží od stavebního dílu zpět do místnosti. Reflexe (zvuková izolace) závisí především na plošné hmotnosti. Toto platí bohužel pouze pro měkce ohebné stavební díly. Měkce ohebné jsou prvky s hraniční frekvencí nad 2000 Hz. Vedle hmotnosti stavebních dílů hrají také roli elastické vlastnosti a ztráta vnitřního tření. Se zvukově izolační deskou je dosahováno optimálních účinků.

Při větších odběrech nutno poptat cenu. Při lepení zvukově izolačních desek lepidlem je bezpodmínečně nutné tvrdidlo, jinak nelze zaručit pevnost. Doporučeno PATTEX Classic pevnostní lepidlo obj.č. 110 611 203

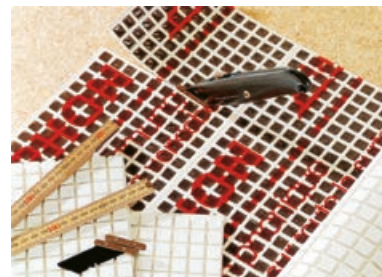

Obj. č.	Provedení	MJ	Cena CZK	za
111 727 000	zvukově izolační deska	KS	^N 1 360,20	1 KS

Produktová skupina RNT

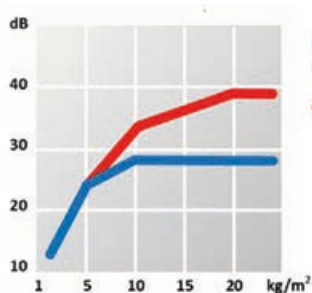

Modrá čára ukazuje závislost zvukové izolace na hmotnosti na jednotku plochy jednovrstvého prvku.

Červená čára platí pro panely s obzvláště nízkou tuhostí v ohybu.

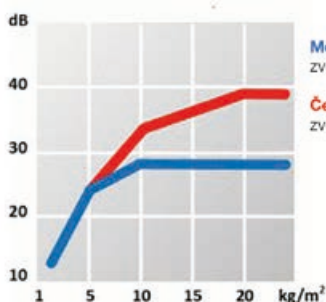

Modrá čára:
zvuková izolace jednoduché dřevotřískové desky

Červená čára:
zvuková izolace dřevotřískové desky celoplošně pokryté HAWAPHONEM

DONAU

Sklenné posuvné dveře sada, posuvné kování černá barva

Posuvné kování:

Helm GT-L 50, vodící kolejnice 2000 mm pro montáž na stěnu.

2 pojezdové vozíky a oboustranné tlumení integrované ve vodící kolejnici.

Podlahové vedení, úchytkové mušle, klipový krycí profil hliník černý elox.

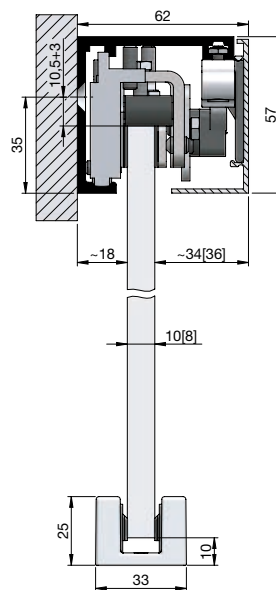

DONAU

Celoskleněné posuvné dveře, čiré sklo, sada, černé kování

ESG čiré sklo tl. 8 mm.

Tloušťka dveřního křídla: 8 mm

Délka lišty: 2000

Obj. č.	Model	TBA vnější šířka dveří mm	TBA vnější výška dveří mm	MJ	Cena CZK	za
111 707 870	čiré sklo	820	2100	GT	12 132,80	1 GT
111 707 871	čiré sklo	920	2100	GT	12 132,80	1 GT

Produktová skupina R RAR

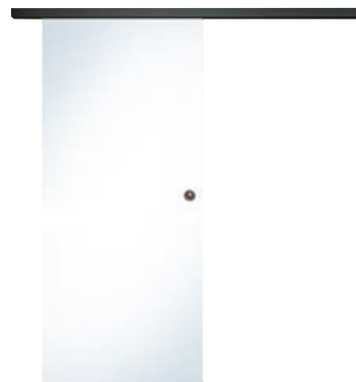

DONAU

Celoskleněné posuvné dveře, satinato, sada, černé kování

ESG sklo bílé satinato tl. 8 mm. Jednostranné pískování.

Otvor pro mušli je ve středu výšky dveří.

Tloušťka dveřního křídla: 8 mm

Délka lišty: 2000

Obj. č.	Model	TBA vnější šířka dveří mm	TBA vnější výška dveří mm	MJ	Cena CZK	za
111 711 518	satinato	820	2100	GT	13 829,09	1 GT
111 711 519	satinato	920	2100	GT	13 829,09	1 GT

Produktová skupina R RAR

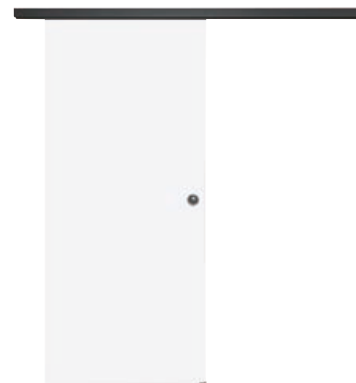

DONAU**Skleněné posuvné dveře sada, posuvné kování stříbrná barva**

Posuvné kování:

Helm GT-L 50, vodící kolejnice 2000mm pro montáž na stěnu.

2 pojezdové vozíky a oboustranné tlumení integrované ve vodící kolejnici.

Podlahové vedení, úchytkové mušle, klipový krycí profil hliník stříbrný elox.

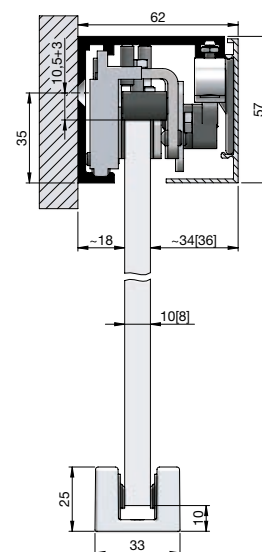
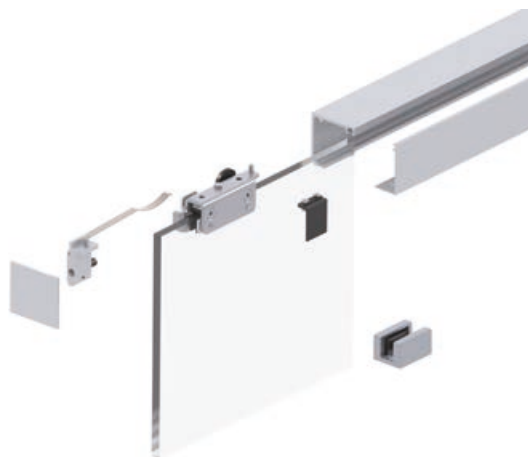
**DONAU****Celoskleněné posuvné dveře, sada, čiré sklo, stříbrné kování**

ESG čiré sklo tl. 8 mm.

UPOZORNĚNÍ: nosné pojezdové vozíky je nutné na skleněné křídlo upnout pomocí momentového klíče**Rozsah dodávky**

- skleněné posuvné dveře
- sada posuvného kování Helm GT-L 50 kg **včetně tlumení, montáž na stěnu,** vodící kolejnice 2000 mm stříbrný elox
- **1 pár úchytkových muší**

Tloušťka dveřního křídla: 8 mm

Obj. č.	Model	TBA vnější šířka dveří mm	TBA vnější výška dveří mm	Délka lišty mm	MJ	Cena CZK	za
111 707 414	čiré sklo	820	2100	2000	KS	9 458,98	1 KS
111 707 415	čiré sklo	920	2100	2000	KS	9 458,98	1 KS

Produktová skupina R RAR

**DONAU****Celoskleněné posuvné dveře, sada, bílé satinato, stříbrné kování**

ESG sklo bílé satinato tl. 8 mm. Jednostranné pískování.

Otvor pro mušle je ve středu výšky dveří.

UPOZORNĚNÍ: nosné pojezdové vozíky je nutné na skleněné křídlo upnout pomocí momentového klíče**Rozsah dodávky:**

- skleněné posuvné dveře
- sada posuvného kování Helm GT-L 50 kg **včetně tlumení, montáž na stěnu,** vodící kolejnice 2000 mm stříbrný elox
- **1 pár úchytkových muší**

Tloušťka dveřního křídla: 8 mm

Obj. č.	Model	TBA vnější šířka dveří mm	TBA vnější výška dveří mm	Délka lišty mm	MJ	Cena CZK	za
111 717 606	satinato	820	2100	2000	GT	11 212,77	1 GT
111 717 607	satinato	920	2100	2000	GT	11 212,77	1 GT

Produktová skupina R RAR

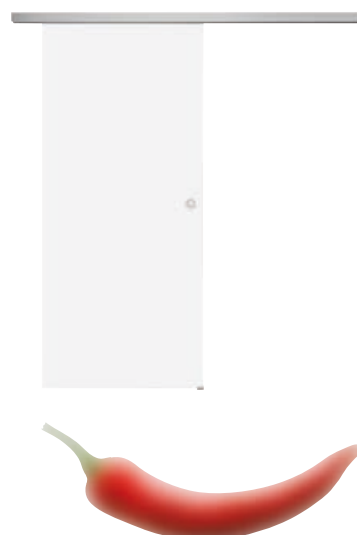

DONAU

Donau dveřní polotovár

S výplní z dutinkové dřevotřísky a světlým povrchem z HDF

Pohledové desky: světlé tvrdé dřevovláknité desky - HDF, surové, nedýhované

Rám podélný: náklížek z tvrdého dřeva cca 33mm

Rám vnitřní: plná dřevotřísky cca 33mm

Rám nahoře příčný: náklížek z tvrdého dřeva cca 33mm

Rám dole: příčka smrk, cca 70mm

Výplň: dutinková dřevotřísky

Tloušťka: cca 39mm +/- 1mm

Vlastnosti: (běžná hodnota dýhovaných dveří)

Akustická ochrana: $R_w = 30$ dB

Teplotná izolace: Hodnota $U = 2,0$ (W/m².K)

Klimatická třída: a

Hmotnost: cca 16 kg/m²

Možnost zkrácení: max. o 50mm v délce

Ostatní: bez falce, bezfalcové hrany

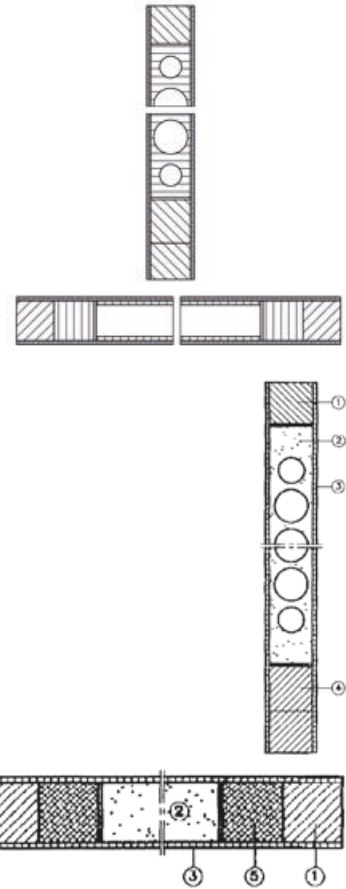

POZOR: Před dalším zpracováním je nutný kalibrační brus!

1 boční a horní náklížek z tvrdého dřeva cca 33mm

2 výplň z dutinkové dřevotřísky

3 HDF - pohledová deska

4 spodní příčka smrk cca 70mm

5 dřevotřískové zesílení pro zámek a závěsy - 33mm

Tloušťka dveřního křídla: 39mm

39mm

Provedení hran:

hrubá, nefalcovaná

Obj. č.	TBA vnější šířka dveří mm	TBA vnější výška dveří mm	MJ	Cena CZK	za
111 713 670	650	2030	KS	2 702,57	1 KS
111 713 671	700	2030	KS	2 702,57	1 KS
111 713 672	750	2030	KS	2 702,57	1 KS
111 713 673	800	2030	KS	2 702,57	1 KS
111 713 674	850	2030	KS	2 702,57	1 KS
111 713 675	900	2030	KS	2 702,57	1 KS
111 713 676	950	2030	KS	2 702,57	1 KS

Produktová skupina R SAJ

KUNEX
VORAUSSDENKEN BEI TÜREN

KUNEX dveřní polotovár Optimal RS, náklížek bříza

S dřevotřískovou dutinkovou výplní

Krycí desky: tenká dřevotřísky, surové-nedýhované, kalibrované

Rámy: náklížek bříza, 3stranný

Vložka: dřevotřískové dutinky

Tloušťka: ca. 39mm +/- 1mm

Akustická ochrana: $R_w = 32$ dB (-3 dB tolerance) Klimatická třída: a

Hmotnost: ca. 18,5kg na m²

Možnost zkrácení: do max. 50mm v délce

Ostatní: bez falce, bezfalcové hrany

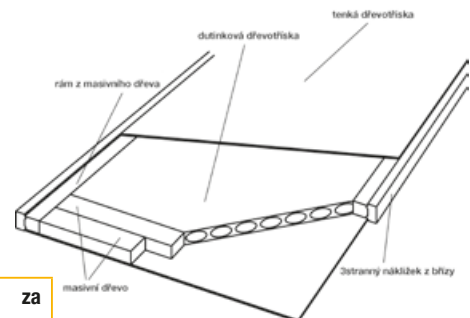

Obj. č.	TBA vnější šířka dveří mm	TBA vnější výška dveří mm	MJ	Cena CZK	za
111 713 535	650	2030	KS	3 133,83	1 KS
111 713 536	700	2030	KS	3 248,83	1 KS
111 713 537	750	2030	KS	3 248,83	1 KS
111 713 538	800	2030	KS	3 335,08	1 KS
111 713 539	850	2030	KS	3 335,08	1 KS
111 713 540	900	2030	KS	3 421,33	1 KS
111 713 541	950	2030	KS	3 593,84	1 KS
111 713 542	1000	2030	KS	3 766,34	1 KS
111 713 543	1050	2030	KS	3 938,85	1 KS

Produktová skupina R SAJ

KUNEX dveřní polotovár Optimal RS, náklížek dub

S dřevotřískovou dutinkovou výplní
 Krycí desky: tenká dřevotříska, surové-nedýhované, kalibrované
 Rámy: náklížek dub, 3stranný
 Vložka: dřevotřískové dutinky
 Tloušťka: ca. 39 mm +/- 1 mm
 Akustická ochrana: $R_w = 32$ dB (-3 dB tolerance) Klimatická třída: a
 Hmotnost: ca. 18,5 kg na m²
 Možnost zkrácení: do max. 50 mm v délce
 Ostatní: bez falce, bezfalcové hrany

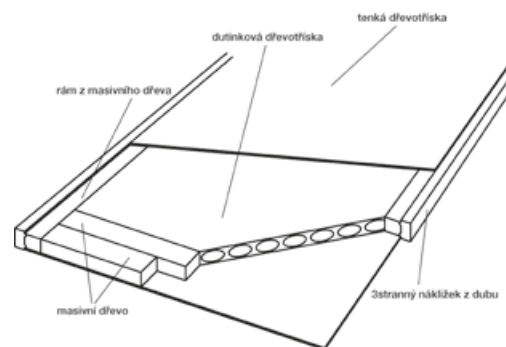

Obj. č.	TBA vnější šířka dveří mm	TBA vnější výška dveří mm	MJ	Cena CZK	za
111 713 655	650	2030	KS	4 283,85	1 KS
111 713 656	700	2030	KS	4 283,85	1 KS
111 713 657	750	2030	KS	4 283,85	1 KS
111 713 658	800	2030	KS	4 370,11	1 KS
111 713 659	850	2030	KS	4 370,11	1 KS
111 713 660	900	2030	KS	4 427,61	1 KS
111 713 661	950	2030	KS	4 628,86	1 KS

Produktová skupina R SAJ

DANA dveřní polotovár REELL, EL2 30

Povrchové vrstvy: tvrdá vlákna surová, kalibrovaná
 skrytá hrana tvrdé dřevo
 Hrany: bezfalcové
 Rozměry: Výška 2030 mm
 Tloušťka dveřního křídla: cca 41 mm, +/- 1 mm
 Zkrácení: v délce 30 mm
 Protipožární ochrana: EI2 30
 Klimatická třída: c (III)
 Tlumení hluku $RW = 40$ dB tolerance - 3
 Tepelná izolace: U-hodnota = 1,7 (W/m².K)
 Hmotnost: cca 65 kg pro dveře o šířce 900 mm

Řada: protipožární ochrana (EI2 30)
 Dodatek: klimatická třída C



Obj. č.	Druh dřeva / hlavní plocha	TBA vnější šířka dveří mm	TBA vnější výška dveří mm	Tl. dveř. křídla mm	MJ	Cena CZK	za
111 713 320	tvrdovláknitá deska	850	2030	42	KS	14 448,38	1 KS

Produktová skupina R SAI

Variotec-polotovar vchodových dveří Vario Pur

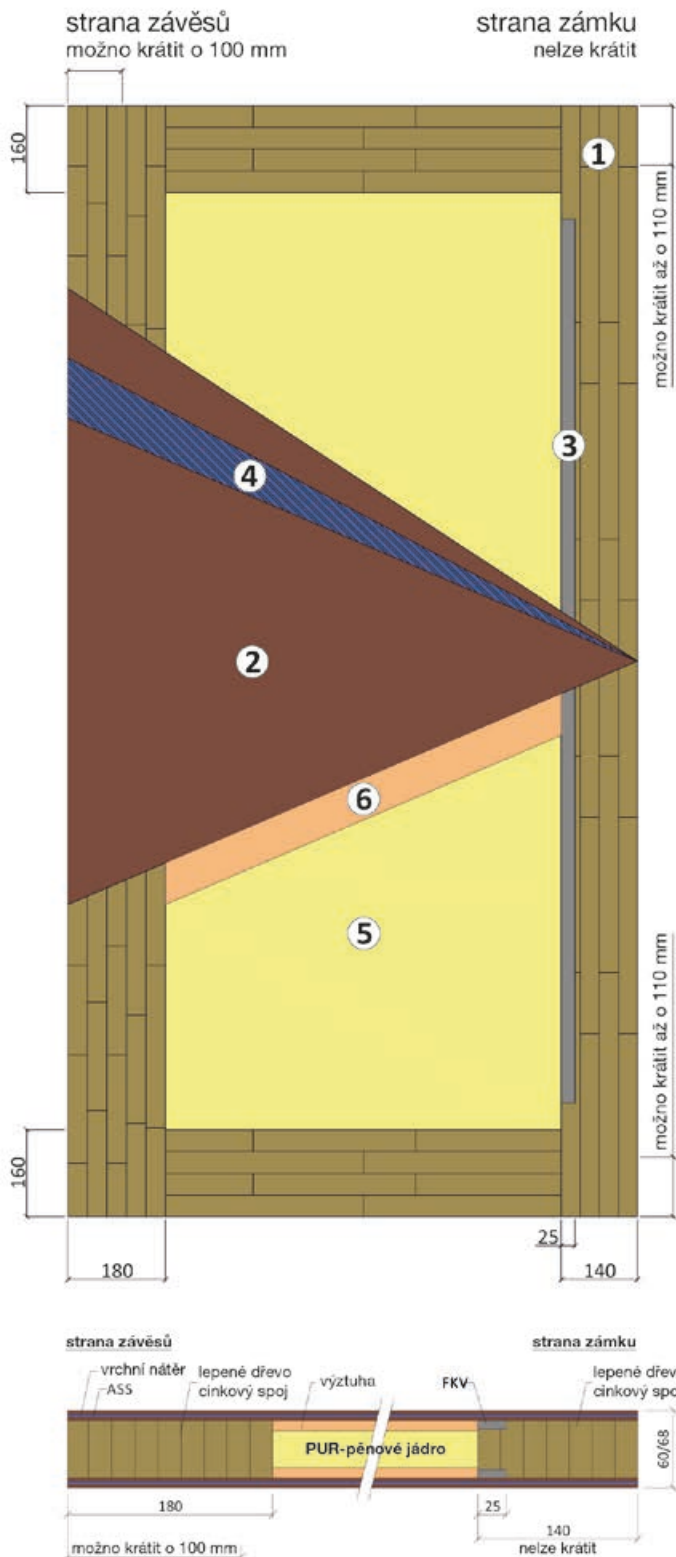

Pro krycí nátěry a dýhování. Tloušťka: 68mm CE EN 14351-1

Testováno podle DIN EN 1121; Zkušební klima c, d, e od 68mm třída 3 (c), 3 (d), 3 (e) podle DIN EN 12219:2000-06

1. Rám křídla z borovicového lepeného dřeva, spojovaný cinkovým spojem.
2. Vrchní vrstvy MDF Exterior Plywood, FL Redwood (pro krycí nátěr) a Formage.
3. Technologie FKV (vlákno-plastový kompozit) jako bezkovová výztuž.

Tepelně izolační PUR stavební jádro, bez HCFC.

Zvuk R_w v dB "standardní verze"

Hodnota U ve $(W/m^2.K)$

tloušťka dveří 68mm: 30 dB;

Tepelná izolace 1,09 nejvyšší hodnota

4. Stabilizační vrstvy ASS na obou stranách jako parozábrana, spojené s vrchní vrstvou s tuhostí ve smyku a tahu.

5. Izolace jádra PUR stavební jádro, bez HFCKW, biologicky testované, recyklovatelné, bezspárové a nepozitivní - přímo vypěněné, tedy bez tepelných mostů.

6. Vnitřní výztuž (vstup)

Standard: MFP jako výztuž pro lehké výřezy nebo základ pro zasklívací lišty, zdvojení a oboustranné vyztužení. Možnost: Intarzie z překližky nebo MDF pro jednostranné lemování.

Výšku lze zkrátit až o 220 mm

(minimální šířka okrajové pásky 50 mm),

šířku lze zkrátit až o 100 mm pouze na straně závěsů.

Před řezáním zvažte konečnou úpravu podlahy + vytvoření falce.

Vnitřní rozměry pro světelné

výřezy/rezerva 10 mm na stranu

při šířce 950: 610 mm

při šířce 1050: 710 mm

při šířce 1150: 810 mm

PUR tavné lepení celé konstrukce, což znamená, že lepený spoj je teplotně odolný od $-40^{\circ}C$ do $+120^{\circ}C$.

Funkčnost, životnost, povětrnostní odolnost povrchu a všechny další vlastnosti, které se od vchodových dveří očekávají, závisí na dodržení technických směrnic, nátěrů na rozměrově stálých venkovních dílech ze dřeva, zejména oken a venkovních dveří, leták č. 18 a VOB díl A 10.3, dále jakost a zkušební řád RAL pro konstrukci dřevěných vchodových dveří RAL-GZ 996.

Je třeba dodržovat aplikační doporučení pro externí komponenty ift - Rosenheim a VFF - Frankfurt nad Mohanem, stejně jako specifikace EN 14351-1:2006+AI:2010.

Variotec-polotovar vchodových dveří Vario Pur, červené dřevo

Obj. č.	Druh dřeva / hlavní plocha	Krycí vrstva mm	TBA vnější šířka dveří mm	TBA vnější výška dveří mm	Tl. dveř. křídla mm	Bal.	MJ	Cena CZK	za
111 713 568	červené dřevo FL (pro krycí nátěr)	3	950	2150	68	1	KS	16 819,16	1 KS
111 713 569	červené dřevo FL (pro krycí nátěr)	3	1050	2150	68	1	KS	16 819,16	1 KS
111 713 573	červené dřevo FL (pro krycí nátěr)	3	1150	2250	68	1	KS	18 429,20	1 KS

Produktová skupina R SAB

Variotec-polotovar vchodových dveří Vario Pur, Fromage

Obj. č.	Druh dřeva / hlavní plocha	Krycí vrstva mm	TBA vnější šířka dveří mm	TBA vnější výška dveří mm	Tl. dveř. křídla mm	Bal.	MJ	Cena CZK	za
111 713 580	Fromage napříč	3	950	2150	68	1	KS	16 819,16	1 KS
111 713 581	Fromage napříč	3	1050	2150	68	1	KS	16 819,16	1 KS
111 713 585	Fromage napříč	3	1150	2250	68	1	KS	17 566,68	1 KS

Produktová skupina R SAB

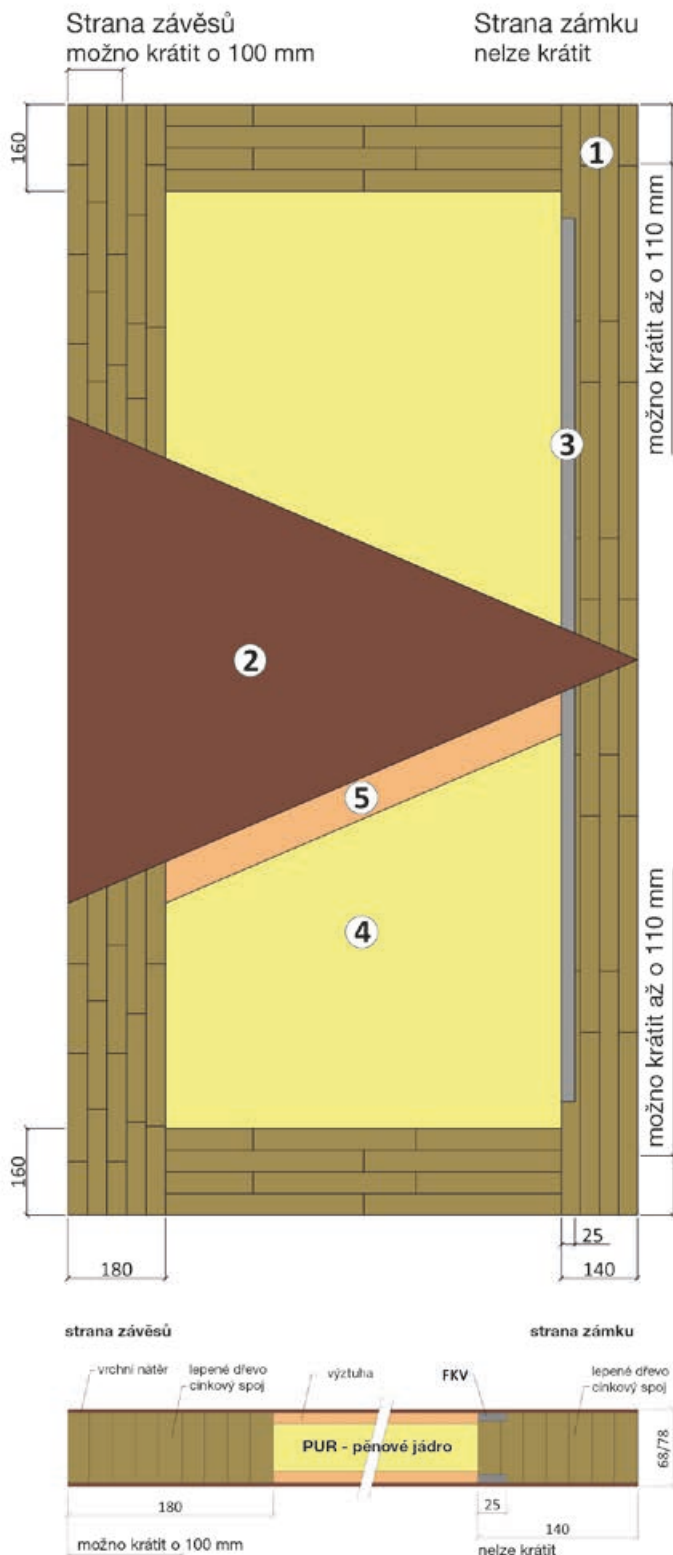

Pro krycí nátěr MDF melaminovou vnější deskou. Výhradně pro přetírání, není nutná žádná vodoodpudivost kvůli filmu z melaminové pryskyřice. Nelze dýhovat.

V tloušťkách: 68, CE EN 14351-1
Testováno podle DIN EN 1121; Zkušební klima c, d, e a třída 3 (c), 3 (d), 3 (e) podle DIN EN 12219:2000-06

tenčí krycí vrstvy, proto elegantní vzhled hrany silnější tloušťka korpusu dveří = zvýšená stabilita vynikající funkce parotěsné zábrany (testováno WKI), lze dosáhnout tvrdých, odolných povrchů podobných HPL

1. Rám křídla z borovicového lepeného dřeva, spojovaný cinkovým spojem.

2. Vrchní vrstvy MDF melaminový vnější panel.

3. FKV technologie (vlákno-plastový kompozit) jako bezkovová výztuž.

Tepelně izolační PUR stavební jádro, bez HCFC.

Zvuk R_w v dB "standardní verze"
Hodnota U ve $(W/m^2.K)$
tloušťka dveří 68 mm: 30 dB;
Tepelná izolace 0,92 nejvyšší hodnota

4. Izolace jádra
PUR stavební jádro, bez HCFC, biologicky testované, recyklovatelné, bezspárové a nepozitivní - přímo vypěněné, tudíž bez tepelných mostů.

5. Vnitřní výztuž (vstup)
Standard: MFP jako výztuž pro lehké výřezy nebo základ pro zasklívací lišty, zdvojení a oboustranné vyztužení. Možnost: vložka v MDF z jedné strany.

Výšku lze zkrátit až o 220 mm (minimální šířka okraje 50 mm), v některých případech lze šířku zkrátit až o 100 mm pouze na straně pantů. Před řezáním zvažte konečnou úpravu podlahy + vytvoření falce

Vnitřní rozměry pro světelné výřezy/rezerva 10 mm na stranu
při šířce 950: 610 mm
při šířce 1050: 710 mm
při šířce 1150: 810 mm

PUR tavné lepení celé konstrukce, což znamená, že lepený spoj je teplotně odolný od $-40\text{ }^{\circ}\text{C}$ do $+120\text{ }^{\circ}\text{C}$.

Funkčnost, životnost, povětrnostní odolnost povrchu a všechny další vlastnosti, které se od vchodových dveří očekávají, závisí na dodržení technických směrnic, nátěry na rozměrově stálých venkovních dílech z dřeva, zejména okna a venkovní dveře, leták č. 18 a VOB Část A 10.3, jakož i kvalitativní a zkušební předpisy RAL pro konstrukci dřevěných vchodových dveří RAL-GZ 996. Je třeba dodržovat aplikační doporučení pro externí komponenty ift - Rosenheim a VFF - Frankfurt nad Mohanem, stejně jako specifikace EN 14351-1:2006+AI:2010.

Variotec-polotovar domovních dveří Vario Pur Smart

Obj. č.	Druh dřeva / hlavní plocha	Krycí vrstva mm	TBA vnější šířka dveří mm	TBA vnější výška dveří mm	Tl. dveř. křídla mm	Bal.	MJ	Cena CZK	za
111 713 587	MDF Melamin vnější	3	1050	2150	68	1	KS	16 359,15	1 KS
111 713 591	MDF Melamin vnější	3	1150	2250	68	1	KS	17 566,68	1 KS

Produktová skupina R SAB



Protipožární pásy

PROMASEAL®-PL je intumescentní protipožární laminát na bázi grafitu, který se působením teploty rozpíná. PROMASEAL®-PL vyniká zejména díky počáteční teplotě přibližně 150° C, čímž se spáry rychle uzavírají a vytvoří stabilní a pevnou pěnovou strukturu. Tím je zajištěno bezpečné utěsnění proti vnikání ohně a kouřových plynů pro celou konstrukci. **Protipožární pásy musí být odzkoušeny, schváleny a povoleny výrobcem dveří.**

Technické specifikace:

- konzistence: pevná, flexibilní
- protipožární odolnost: B1 nízká hořlavost
- expanzní teplota: od cca 150° C
- expanzní kapacita: 1:14 až 1:24
- expanzní tlak: 1,14 až 2,41 N / mm²
- podkladový materiál: tkanina ze skelného vlákna
- účinná látka 1,8 mm, celkem 2,3 mm (včetně PVC a samolepicí fólie)
- plošná hmotnost: 1,8 kg / m²
- necitlivé na atmosférické vlivy (světlo, teplo, mráz, UV záření, vlhkost)
- bez organických rozpouštědel
- přetíratelné všemi běžnými barvami (je nezbytné provést test před aplikací)
- skladujte na chladném a suchém místě, chraňte před mrazem a teplem

Zkouška:

DoP č. 13/0286
DIBt Z-19.11-249
UL R 19385

Aplikace:

Vynikající pro dřevěné dveře, zasklení, protipožární panely, kontrolní poklapy, fasády a stavební spáry ve stěnách a stropích.

Informace pro zpracování:

Během montáže pásku nadměrně nenapínejte. Povrch musí být čistý, suchý a bez jakýchkoli vlivů, které snižují přilnavost. Předem si pomoci testu vyzkoušejte, zda samolepicí povrch dosahuje na podkladu dostatečné konečné pevnosti a přilnavosti.

Typ: PLPSK
Tloušťka: 1,8 mm
Protipožární ochrana: B1 nevznětlivá
Provedení: samolepicí

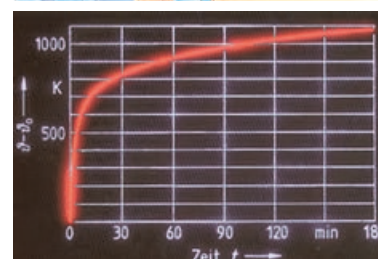
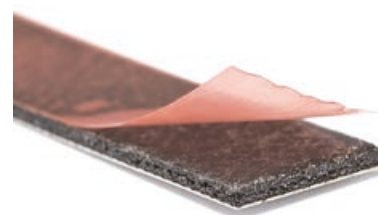

Obj. č.	Šířka mm	Délka mm	Barva	Balení	MJ	Cena CZK	za
102 248 918	10	2150	černá	karton po 10 ks	KAR	1 359,87	1 KAR
102 248 914	10	2150	černá	karton po 30 ks	KAR	4 079,62	1 KAR
102 248 917	10	2150	červená	karton po 10 ks	KAR	1 359,87	1 KAR
102 248 913	10	2150	červená	karton po 30 ks	KAR	4 079,62	1 KAR
102 248 912	10	5000	antracit	role po 5 m	ROL	395,65	1 ROL
102 248 911	15	2150	černá	karton po 32 ks	KAR	5 302,54	1 KAR
102 248 920	19	2150	černá	karton po 15 ks	KAR	3 813,32	1 KAR
102 248 916	20	2150	černá	karton po 15 ks	KAR	3 912,23	1 KAR
102 248 915	20	2150	červená	karton po 15 ks	KAR	3 912,23	1 KAR
102 248 919	20	25000	černá	role po 25 m	ROL	3 284,17	1 ROL
102 248 910	25	2150	černá	karton po 24 ks	KAR	6 578,72	1 KAR

Produktová skupina 200

schachermayer webkatalog.

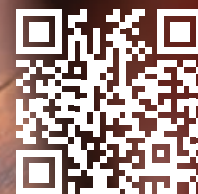

QR-kód Vás
zavede přímo
na Webkatalog

<http://webshop.schachermayer.com>



Rozšířené vyhledávání

NEJRYCHLEJŠÍ CESTA K HLEDANÉMU VÝROKU

Jen produktová řada klik čítá více než 3 000 položek. Pomocí rozšířeného vyhledávání lze rozsáhlý seznam filtrovat a omezit tak počet zobrazovaných položek.

Nastavit filtry & omezit vyhledávání

Značka Styl Rozteč/typ

Materiál Hledaný pojem Povrch Rozeta

Provedení Tloušťka dveří Štítek

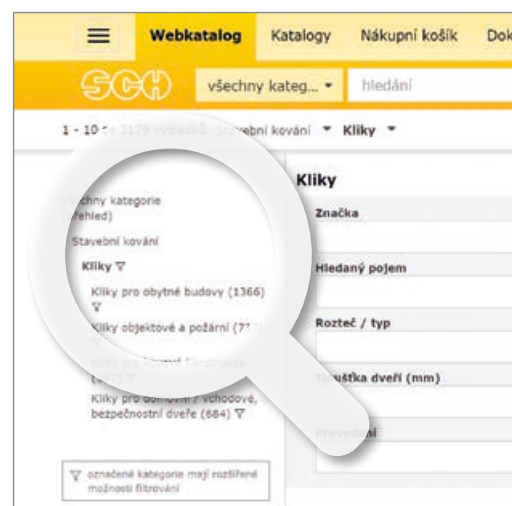

360° produktové fotografie

DESIGN KOLEM DOKOLA

Objevte další možnosti webkatalogu - například 360° rotační náhled produktových fotografií.



Vnitřní parapety Solido bílé s nosem

Standardní délka 4100 mm, tloušťka 19 mm, rádius hrany 9,5°

- ideální pro novostavbu, přestavbu i rekonstrukci
- možné řešení bezespárových úseků i u širokých oken
- vyrobeno z dřevotřískové desky P5 dle EN 312
- tloušťka CPL laminátu 0,4 dle EN 438
- spodní strana: podkladový papír impregnovaný proti vlhkosti
- zadní hrana: papír

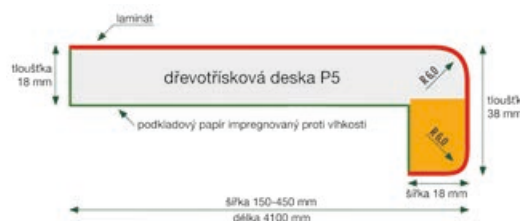

Obj. č.	Služba	Barva / dekor	Dosah mm	Délka mm	Bal.	MJ	Cena CZK	za
111 792 350	přířez na míru	bílá	150	4100	4100	mm	794,96	1000 mm
111 792 351	přířez na míru	bílá	200	4100	4100	mm	853,90	1000 mm
111 792 352	přířez na míru	bílá	250	4100	4100	mm	980,40	1000 mm
111 792 353	přířez na míru	bílá	300	4100	4100	mm	1 056,59	1000 mm
111 792 354	přířez na míru	bílá	350	4100	4100	mm	1 254,97	1000 mm
111 792 355	přířez na míru	bílá	400	4100	4100	mm	1 326,84	1000 mm
111 792 356	přířez na míru	bílá	450	4100	4100	mm	1 446,16	1000 mm

Produktová skupina R RMD





Vnitřní parapety Solido bílé bez nosu

Standardní délka 4100 mm, tloušťka 19 mm, rádius hrany 9,5°

- ideální pro novostavbu, přestavbu i rekonstrukci
- možné řešení bezespárových úseků i u širokých oken
- vyrobeno z dřevotřískové desky P5 dle EN 312
- tloušťka CPL laminátu 0,4 dle EN 438
- spodní strana: podkladový papír impregnovaný proti vlhkosti
- zadní hrana: papír

Služba: za příplatek řezání na míru



Obj. č.	Barva / dekor	Dosah mm	Délka mm	Bal.	MJ	Cena CZK	za
111 792 357	bílá	150	4100	4100	mm	794,96	1000 mm
111 792 358	bílá	200	4100	4100	mm	853,90	1000 mm
111 792 359	bílá	250	4100	4100	mm	980,40	1000 mm
111 792 360	bílá	300	4100	4100	mm	1 056,59	1000 mm
111 792 361	bílá	350	4100	4100	mm	1 254,97	1000 mm
111 792 362	bílá	400	4100	4100	mm	1 326,84	1000 mm
111 792 363	bílá	450	4100	4100	mm	1 446,16	1000 mm

Produktová skupina R RMD



Laminátová hrana pro SOLIDO parapety

Provedení: s tavným lepidlem

Obj. č.	Barva / dekor	Šířka mm	Délka mm	MJ	Cena CZK	za
111 792 348	bílá	42	3000	KS	425,51	1 KS

Produktová skupina R RMD

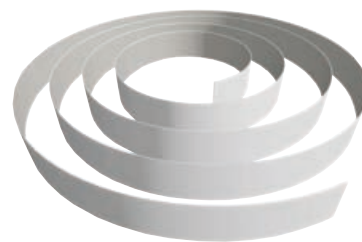

Koncovky pro SOLIDO parapety

Provedení: oboustanně profilovaná

Obj. č.	Barva / dekor	Délka mm	MJ	Cena CZK	za
111 792 349	bílá	602	KS	82,80	1 KS

Produktová skupina R RMD



Uchycení na zeď pro okenní parapet

K zakotvení okenního parapetu do maltového lože, ocelový plech 1,5 mm, bez šroubu.



Obj. č.	Provedení	MJ	Cena CZK	za
111 729 125	uchycení na zeď pro okenní parapet	KS	651,20	100 KS

Produktová skupina R RE2

Dodatečné služby pro vnitřní okenní parapety Solido

Obj. č.	Provedení	Bal.	MJ	Cena CZK	za
994 713 111	Podélný řez na běžný metr	1	m	ⁿ 41,07	1 m
994 713 112	Etiketování parapetu s textem zákazníka	1	KS	ⁿ 10,56	1 KS

Produktová skupina SNT

OBCHODNÍ PODMÍNKY společnosti Schachermayer, spol. s r.o.,
IČ: 161 88 977, DIČ: CZ16188977, se sídlem 143 01 Praha 4 – Modřany,
Mezi Vodami 1935/7 dle § 1751
a násl. Občanského zákoníku č. 89/2012 Sb.

Kontakt:

Email: info@schachermayer.cz; datenschutz@schachermayer.com
Fax: +420 244 001 340
Online: http://www.schachermayer.cz/kontakt/all/
Korespondenční adresa: Průmyslová 1369, 253 01 Hostivice

1. Úvodní ustanovení

Tyto obchodní podmínky (dále jen „OP“) se stávají nedílnou součástí každého závazkového vztahu uzavíraného mezi prodávajícím - dodavatelem (Schachermayer, spol. s r.o.) a kupujícím - odběratelem (fyzická nebo právnická osoba).

2. Rozsah platnosti

Tyto OP blíže upravují podmínky prodeje zboží firmou Schachermayer, spol. s r.o. OP platí v plném rozsahu, pokud se prodávající a kupující nedohodnou v Rámcové kupní smlouvě či kupní smlouvě, případně v dalším smluvním vztahu na jiných podmínkách. Konkrétní ujednání stran, která jsou odlišná od ustanovení těchto OP, mají před těmito přednost. Prodávající je oprávněn tyto OP v případě rozumné potřeby jednostranně přiměřeně změnit, kdy je však povinen kupujícímu tyto změny bez zbytečného odkladu písemně či elektronicky oznámit nebo je povinen tyto uveřejnit na svých webových stránkách. Kupující má právo tyto změny písemně či elektronicky odmítnout a smluvní vztah ukončit v rámci jedměsíční výpovědní doby, jež začne běžet od 1. dne měsíce následujícího po doručení výpovědi prodávajícímu.

3. Vznik kupní smlouvy a její náležitosti

Jednotlivé kupní smlouvy či realizační smlouvy sjednávají buď samostatně nebo v návaznosti na Rámcovou kupní smlouvu uzavřenou mezi stranami jsou uzavírány na základě závazných objednávek kupujícího, adresovaných prodávajícím zejména telefonicky, faxem, písemně poštou, e-mailem (elektronicky) nebo předaných osobně v provozovně prodávajícího. Kupující je povinen uvést v objednávce své identifikační údaje (název firmy a údaje dle výpisu ze živnostenského či obchodního rejstříku, tj. zejména sídlo, IČO, DIČ, bankovní spojení), přesné označení požadovaného zboží, jeho množství, způsob a místo dodání a požadovaný termín odběru, to vše potvrzené oprávněnou osobou kupujícího. Prodávající zašle kupujícímu bez zbytečného odkladu své stanovisko k objednávce písemně či elektronicky. Navrhne-li prodávající určité změny doručené objednávky, považuje se původní objednávka kupujícího za potvrzenou ve smyslu změn navržených prodávajícím, pokud tyto změny kupující do tří pracovních dnů od jejich doručení písemně či elektronicky neodmítne. Pokud je takto odmítne, bude vznik smluvního vztahu předmětem jednání anebo smluvní vztah nevznikne.

V případě potřeby okamžitě plnění či v jiných podobných případech vznikne smluvní vztah neprodleným plněním prodávajícího dle objednávky kupujícího. Dodací lhůty jsou závazné, jen pokud jsou písemně či v elektronické podobě potvrzeny oběma stranami. V případě nesplnění požadovaného termínu kupujícímu dodání ze strany prodávajícího bez jím potvrzené objednávky, nelze ze strany kupujícího uplatňovat jakékoli nároky z titulu jiného termínu dodání zboží.

4. Místo plnění a cena dalších činností souvisejících s dodávkou

Místem plnění (dodání) zboží je předně ve smluvních vztazích specifikovaná provozovna, sklad nebo sídlo prodávajícího, odkud si kupující zboží převezme proti jeho potvrzení oprávněnou osobou na dodacím (přepřavním) listu. Je-li v objednávce kupujícího požadavek na dodání zboží (dovoz) v rámci pravidelného rozvozu do sídla kupujícího (případně do jiného místa určeného kupujícím) a prodávající tento požadavek bude akceptovat, pak je místo plnění takto dohodnuté. Bude-li objednáno zboží včetně jeho odeslání do určitého místa, pak se uskutečňuje dodání zboží (plnění) jeho předáním prvnímu dopravci k přepravě pro kupujícího. Kupující je povinen převzít i dilčí dodávky zboží. V případě, že kupující odmítne převzít rádně dodané zboží, je povinen uhradit prodávajícímu veškeré náklady mu tím vzniklé. Cena za dopravu zboží není součástí kupní ceny zboží. Při sjednané dodávce zásilkovou službou bude v objednávce s celkovou hodnotou jedné zakázky do 7 500 Kč bez DPH účtován prodávajícím poplatek ve výši 299 Kč bez DPH.

Komisní balení zásilek je zpoplatněno následovně:

- 0 až 10 dodávek za měsíc – bez poplatku
- 11 až 49 dodávek za měsíc – poplatek 2 000 Kč bez DPH
- 50 až 99 dodávek za měsíc – poplatek 4 000 Kč bez DPH
- 99 a více dodávek za měsíc – poplatek 6 000 Kč bez DPH

Poplatek se účtuje vždy zpětně podle skutečně realizovaného množství dodávek.

Kupující je povinen poplatek zaplatit. Cena za zboží nezahrnuje cenu za vyládku a manipulaci se zbožím a kupující se zavazuje tyto event. vícenáklady uhradit na základě vystaveného daňového dokladu strany, která náklad vyožila.

Dodání zboží v množství a kvalitě dle smlouvy (objednávky kupujícího) potvrdí oprávněný zástupce kupujícího při převzetí zboží podpisem dodacího či přepravního listu s čitelným uvedením jména a datem převzetí.

V případě uplatnění reklamace u dopravce platí, že pokud bude zjištěno prokazatelné poškození obalu zásilky, je zástupce kupujícího povinen toto poznamenat ihned při převzetí zboží do poznámek dodacího či přepravního listu. Zástupce kupujícího je rovněž povinen si při převzetí zásilky zkontrolovat počet kusů v zásilce. Kupující je povinen prohlédnout zboží podle možnosti co nejdříve (nejdéle do 48 hodin) po tom, co na něho přejde nebezpečí škody na zboží, tj. po převzetí zboží nebo dle čl. 7 těchto OP. Jestliže kupující toto ne učiní, může uplatňovat nároky z vad zjištěných při této prohlídce, jen když prokáže, že tyto vady mělo zboží již dříve.

5. Cena

Ceny zboží jsou smluvní a vychází z aktuálního ceníku prodávajícího. Prodávající si vyhrazuje právo tyto ceny upravit zejména s ohledem na změny nákupních cen, nákladů a poplatků. Přestane-li v budoucnu existovat česká koruna (CZK či Kč) jako platná měna (zákonně platidlo) a bude nahrazena evropskou měnou „EUR“, budou poté všechny platební závazky dle této smlouvy hodnoceny v EUR dle směnného kursu EUR k české koruně v den zániku této měny

6. Platební podmínky

a. Prodávající je oprávněn fakturovat či účtovat cenu v den odeslání zboží kupujícímu anebo v den osobního převzetí zboží, resp. v den prodlení kupujícího s převzetím zboží.

b. Doba splatnosti je ujednána v rámcové či jednorázové kupní smlouvě.

c. Při odběrech zboží přímo od výrobce bude zboží fakturováno, tj. bude vystaven daňový doklad na základě dodacích listů vystavených prodávajícím dle dodacích (přepřavních) listů výrobce. Při dodávkách uskutečněných ze skladů prodávajícího bude zboží fakturováno v den odeslání zboží kupujícímu nebo v den osobního převzetí zboží.

d. Za uskutečnou platbu na základě fakturace se považuje den připsání finančních prostředků na bankovní účet prodávajícího nebo den složení hotovosti na pokladně prodávajícího. V případě hotovostní úhrady na pokladně prodávajícího je tento současně ihned povinen kupujícímu vystavit daňový doklad o provedení úhrady.

e. Neplní-li kupující rádně své peněžité závazky ze smluvních vztahů, je prodávající oprávněn další požadované plnění na dodávku zboží okamžitě odepřít a to až do doby plné úhrady dlužné částky.

Kupující je povinen v případě porušení své povinnosti uhradit splatný finanční závazek zaplatit prodávajícímu smluvní pokutu ve výši 0,05 % denně z celkové neuhrazené kupní ceny od 1. dne prodlení, a to vedle zákonných úroků z prodlení. Smluvní pokuta se počítá za každý i započatý den, v němž je kupující v prodlení se zaplacením kupní ceny, až do dne zaplacení.

7. Nabývání vlastnického práva, přechod nebezpečí škody

Vlastnické právo ke zboží přechází na kupujícího okamžikem úplného zaplacení kupní ceny za dodané zboží. Zaplacením celé kupní ceny se rozumí písemná celá fakturovaná částka na účet prodávajícího, příp. její složení v hotovosti do pokladny prodávajícího.

Zboží, které nebylo plně uhrazeno, nesmí být kupujícím dále jakkoli zcizováno, prodáváno a dáváno do zástavy jako ručení, pokud k tomu prodávající nedal písemný souhlas. Bylo-li zboží i přes tento zákaz kupujícím dále zcizeno, prodáno nebo dáno do zástavy, je kupující povinen uhradit prodávajícímu smluvní pokutu ve výši dvojnásobku ceny zboží (včetně DPH), za kterou mu bylo zboží prodáno. Pokud kupující nedodrží platební podmínky nebo je-li ukončena kupní smlouva z jeho viny nebo je zahájeno s ním insolvenční řízení dle insolvenčního zákona v platném znění, jsou všechny jeho závazky splatné okamžitě. Prodávající má právo požadovat od kupujícího vydání dodaného zboží, které v důsledku nezaplacení kupní ceny je stále ve vlastnictví prodávajícího. Kupující umožní prodávajícímu přístup do objektu, ve kterém se dané zboží nachází a umožní jeho zpětné fyzické převzetí prodávajícím.

Nebezpečí škody na zboží přechází na kupujícího v době, kdy převezme zboží od prodávajícího (v okamžiku dodání) nebo jestliže tak neučiní v době, kdy mu prodávající umožní nakládat se zbožím a kupující poruší svůj závazek tím, že zboží nepřevzme. V případě, že je zboží doručováno prostřednictvím dopravce, pak v době, kdy prodávající předá toto zboží prvnímu dopravci.

Smluvní strany si tímto sjednávají omezení odpovědnosti prodávajícího za případnou újmu způsobenou kupujícímu v souvislosti se smluvním vztahem na dodání zboží a to tak, že povinnost prodávajícího k náhradě újmy je nejvýše do částky odpovídající sjednané kupní ceně příslušného zboží bez DPH. Toto omezení odpovědnosti prodávajícího neplatí pro případy způsobené újmou člověku na jeho přirozených právech anebo pro případy újmou způsobené úmyslně či z hrubé nedbalosti.

8. Záruční doba a odpovědnost za vady zboží

Prodávající poskytuje záruku na zboží v závislosti na záruční době výrobce, a to

- a. při dodávce zboží konečnému odběrateli, který je podnikatelským subjektem, v délce nejméně 12 měsíců od převzetí zboží
- b. při dodávce zboží odběrateli, který zboží dále prodává konečným spotřebitelům, v délce nejméně 24 měsíců od převzetí zboží
- c. při dodávce zboží spotřebiteli, který není podnikatelským subjektem, v délce nejméně 24 měsíců od převzetí zboží.

Způsob uplatnění reklamace a její vyřízení stanoví Reklamační podmínky v příloze OP.

Prodávající neodpovídá za ty vady zboží, o kterých kupující v době uzavření této smlouvy věděl nebo s přihlednutím k okolnostem musel vědět, ledaže se vady týkají vlastností zboží, které mělo mít podle této smlouvy. Vracení zboží lze provést jen se souhlasem prodávajícího, na náklady odesílatele a nikoliv na dobírku. Při vracení zboží je třeba doložit fakturu nebo jiný daňový doklad. Zboží ve zvláštním provedení nebo zboží nafezáné podle přání kupujícího není přijímáno zpět.

Storno nebo částečné storno potvrzené zakázky není možné bez souhlasu prodávajícího. V předem dojednaných nebo prodávajícím potvrzených případech storna, bere kupující na vědomí, že při zrušení zakázky uhradí prodávajícímu vzniklé náklady ve výši minimálně 15 % z hodnoty zakázky (bez DPH), nejméně však 300 Kč (bez DPH).

9. Ochrana osobních údajů a zaslání noviněk

Ochrana osobních údajů našich zákazníků bereme velmi vážně. Informace týkající se ochrany osobních údajů jsou obsaženy v našich zásadách ochrany osobních údajů, dostupných na www.schachermayer.cz/datenschutz. Pro zaslání našich obchodních sdělení (newsletterů), pokud neexistuje obchodní vztah mezi společností Schachermayer, spol. s r.o. a adresátem obchodního sdělení, je nezbytný souhlas se zpracováním osobních údajů adresáta, který je možno udělit zakliknutím v online formuláři na webových stránkách společnosti Schachermayer, spol. s r.o. Tento souhlas může být kdykoli písemně odvolán, a to prostřednictvím emailu, doporučeného dopisu, faxu, nebo online formuláře na kontaktech společnosti uvedených v záhlaví tohoto dokumentu.

10. Závěrečná ustanovení

Smluvní vztahy neupravené těmito OP, kupní smlouvu a ani rámcovou kupní smlouvu, se řídí příslušnými ustanoveními občanského zákoníku č. 89/2012 Sb.

Spory, které by mohly vzniknout mezi smluvními stranami při plnění smluvních povinností, budou řešeny smírnou cestou. V případě nedohody stran o řešení sporu je pro projednání sporu mezi stranami věcně příslušný soud s místní příslušností dle sídla prodávajícího.

Subjektem pro mimosoudní řešení spotřebitelských sporů je Česká obchodní inspekce www.coi.cz

Přílohou těchto Obchodních podmínek jsou Reklamační podmínky společnosti.

Tyto Obchodní podmínky byly vydány společností Schachermayer, spol. s r.o. dne 10. 3. 2022

REKLAMAČNÍ PODMÍNKY společnosti Schachermayer, spol. s r.o.
Naše obchodní společnost věnuje velkou pozornost kvalitě své práce i kvalitě prodávaných výrobků. Proto spolupracujeme s renomovanými dodavateli kvalitního zboží a naši pracovníci jsou profesionálně připravováni na manipulaci se zbožím i na spolupráci se zákazníkem.

Pokud se přesto vyskytne důvod k reklamaci, doporučujeme kupujícímu jako zákazníkovi, aby ve vlastním zájmu postupoval dle těchto reklamačních podmínek:

a. Způsob uplatnění reklamace a záruční doby

• Ihned při přijímce zboží v rámci osobního odběru na prodejně ověřit balení zboží, tj. správný počet kusů nebo obalů, případně jejich zjevné poškození a event. reklamaci zde přímo uplatnit do písemného protokolu sepsaného s prodávajícím.

• Ihned při přijímce zboží při dodávce expediční službou (dopravcem) ověřit balení zboží, tj. správný počet kusů nebo obalů, případně jejich zjevné poškození a event. reklamaci vyznačit na přepravním listě a následovně vyplnit s řidičem expediční firmy zápis o reklamaci (v opačném případě nelze reklamaci uznat). Případně poškození zboží je povinen zástupce kupujícího nahlásit dále i firmě Schachermayer, spol. s r.o., a to nejpozději do 24 hodin od převzetí zboží od dopravce. Rozdíly v počtu dodaného množství zboží oproti objednávce, je kupující povinen nahlásit prodávajícímu do 48 hodin od převzetí zboží.

»» V případě reklamace poškození zásilky je kupující povinen jako přílohu k reklamačnímu protokolu (nahlášení reklamace) přiložit následující dokumentaci:

- foto etikety na poškozené zásilce
- celkový pohled poškozené zásilky
- celkový pohled poškozené položky
- foto manipulačních značek, pokud na obalu byly uvedeny
- (pozor sklo, manipulační šipky atd.)
- poškozené místo obalu
- pohled do rozbalené zásilky
- Nejpozději do konce záruční doby dle Obchodních podmínek je třeba reklamovat výrobní vady nebo funkční vady výrobku způsobené výrobcem, které se objeví v průběhu užívání výrobku.

• Reklamace se uplatňuje písemně v záručních dobách dle Obchodních podmínek na příslušných pobočkách společnosti Schachermayer, spol. s r.o. a s doručením reklamovaného zboží na reklamační oddělení společnosti Schachermayer, spol. s r.o. na adrese Průmyslová 1369, 253 01 Hostivice. V reklamaci je třeba ztotožnit dodávku s odkazem na dodací list a datum plnění. Dále je třeba charakterizovat uplatněné vady zboží a volbu kupujícího ohledně zvoleného způsobu vyřízení reklamace dle § 2099 a násl. obč. zákoníku. Podmínkou pro rádné uplatnění reklamace je rovněž předložení dokladu o zaplacení reklamovaného zboží.

b. Posouzení reklamace

Posouzení reklamace provede v běžných případech pověřený zaměstnanec naší společnosti ve lhůtě 30 dnů od uplatnění reklamace, v závažných a komplikovaných případech ve spolupráci s dodavatelem či výrobcem předmětného zboží ve lhůtě do 60 dnů od uplatnění reklamace, event. ve lhůtě stanovené dodavatelem či výrobcem zboží. V případě zjištěné oprávněnosti reklamace bude kupujícímu sdělen způsob a termín vyřízení reklamace. V případě zjištěné neoprávněnosti reklamace bude tato odmítnuta s odůvodněním a písemným vyrozuměním kupujícího.

c. Vyřízení oprávněné reklamace

V případě oprávněnosti reklamace lze tuto následně řešit dle volby kupujícího:

1. dodáním chybějícího zboží
2. opravou zboží
3. přiměřenou slevou z kupní ceny
4. dodáním nového zboží bez vady

Není-li možno reklamaci vyřídit žádným z výše uvedených způsobů nebo jde-li o tzv. vady neodstranitelné, má kupující právo na odstoupení od kupní smlouvy a vrácení již uhrazené kupní ceny za reklamované zboží oproti jeho zpětnému předání, pokud nebude mezi stranami dohodnuto jinak. Reklamace nemůže být uznána v případě stavu zboží, které bylo vyvoláno jeho poškozením či zničením vnějšími vlivy či nevhodným zacházením se zbožím kupujícím, jiným uživatelem či osobou se zbožím manipulující.

Jde zejména o tyto případy:

- umístění či uskladnění zboží na nevhodném místě
- (vlhko, prudké slunce, chemicky či jinak nevhodné prostředí)
- zanedbání odborné péče o zboží
- nevhodné zacházení se zbožím ze strany uživatele či jiných osob
- nevhodná přeprava či manipulace
- nedbalostní či úmyslné poškození nebo zničení zboží
- neodvratitelná událost v důsledku tzv. vyšší moci.

d. Neoprávněně vrácené zboží bez souhlasu společnosti

Schachermayer, spol. s r.o.

Dojde-li při kontrole vráceného zboží ke zjištění, že dodávka obsahuje zboží, které není uvedeno na přibaleném „potvrzení vratkové zakázky“ nebo, že zboží neodpovídá parametřům pro vrácení (není v originálním obalu, nese známky opotřebení, je poškozeno apod.), budou tyto položky s kupujícím řešeny následovně:

- kupujícímu bude s jeho souhlasem zboží vráceno na jeho náklady, tj. kupující hraří zejména přepravné.
- kupující si může toto neoprávněně jim vrácené zboží do 30 dnů od výzvy prodávajícího osobně vyzvednout na pobočce Praha – Hostivice

V případě nesoucínosti kupujícího s převzetím tohoto zboží, bude toto po uplynutí 30 dnů od rozhodné události, tj. neposkytnutí součinnosti ke zpětnému převzetí, sešrotováno na náklady kupujícího.

V případě neoprávněné reklamace hraří náklady spojené s jejím vyřízením kupující.

Tyto reklamační podmínky jsou přílohou Obchodních podmínek vydaných firmou Schachermayer, spol. s r.o.

Schachermayer, spol. s r.o.
V Praze dne 25. 1. 2022

Prodejní a poradenská centra

Praha západ - Hostivice

Průmyslová 1369
CZ 253 01 Hostivice
T. +420 244 001 315 stavba-kov-sklo
T. +420 244 001 316 interiérové vybavení
paha@schachermayer.cz

Brno

Heršpická 1013/11 D
CZ 639 00 Brno
T. +420 543 420 609
brno@schachermayer.cz

Telefonní prodejní centrum

Opava

T. +420 553 623 849
opava@schachermayer.cz

Zahraniční pobočky:

Rakousko - Maďarsko - Slovinsko - Slovensko
Chorvatsko - Polsko - Bosna&Hercegovina
Rumunsko - Srbsko - Itálie - Černá Hora - Německo



www.schachermayer.cz
e-mail: info@schachermayer.cz